

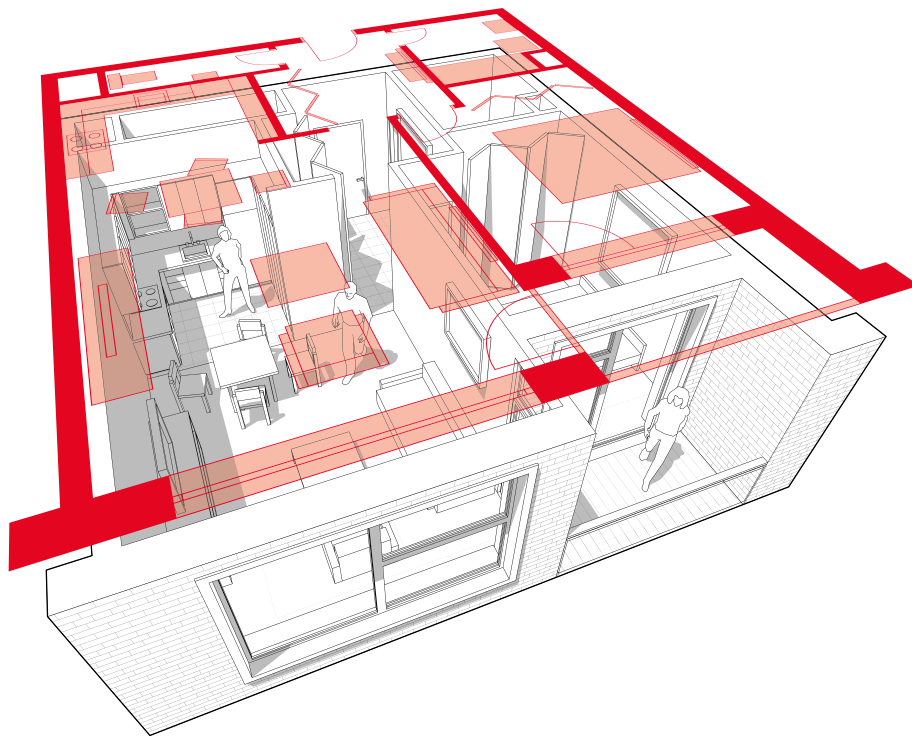

ДВЕРНАЯ ФУРНИТУРА
COLLECTION SIMPLE LIVING





ДВЕРНАЯ ФУРНИТУРА

COLLECTION SIMPLE LIVING



ДВЕРНЫЕ РУЧКИ СЕРИИ QR

NOVA QR GR/CP-23 **ХИТ**
графит/хром

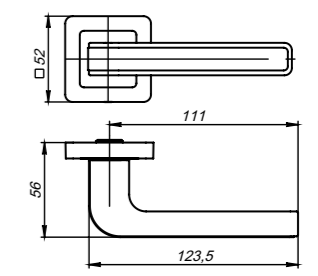

PLUTON QR SN/CP-3 **НОВИНКА**
мат. никель/хром

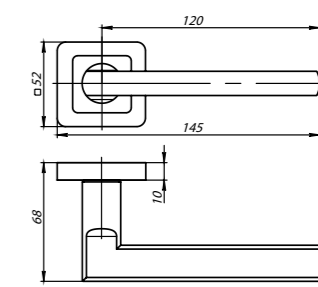
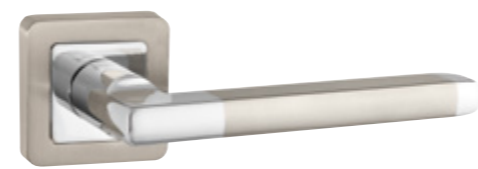

ДВЕРНЫЕ РУЧКИ СЕРИИ QR

GALAXY QR GR/CP-23 **НОВИНКА**

графит/хром

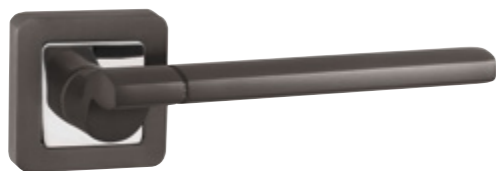

GR/CP-23
графит/хром



SN/CP-3
мат. никель/хром

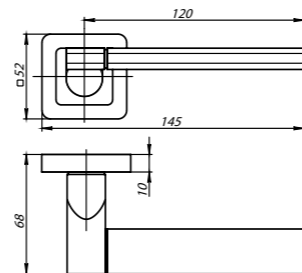

MARS QR SN/WH-19

мат. никель/белый



GR/CP-23
графит/хром



SN/WH-19
мат. никель/белый



SN/CP-3
мат. никель/хром

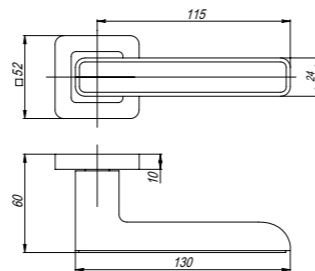

ДВЕРНЫЕ РУЧКИ СЕРИИ QR

VESTA QR GR/CP-23

графит/хром



GR/CP-23
графит/хром



SN/CP-3
мат. никель/хром

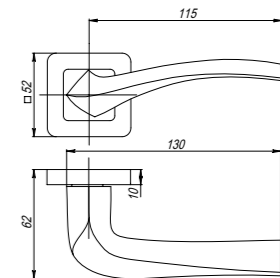

SATURN QR GR/CP-23

графит/хром



GR/CP-23
графит/хром



SN/CP-3
мат. никель/хром

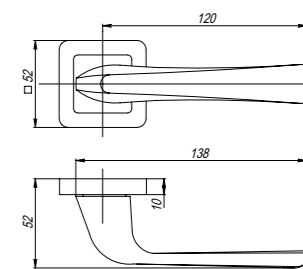

ДВЕРНАЯ ФУРНИТУРА СЕРИИ QR

ORION QR SN/CP-3
мат. никель/хром



GR/CP-23
графит/хром



SN/CP-3
мат. никель/хром

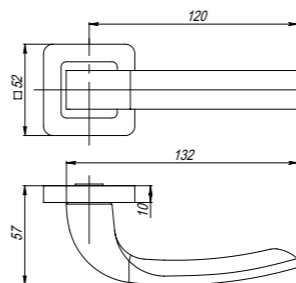

ДВЕРНАЯ ФУРНИТУРА СЕРИИ QR

BK6 QR SN/CP-3
мат. никель/хром



GR/CP-23
графит/хром



SN/CP-3
мат. никель/хром

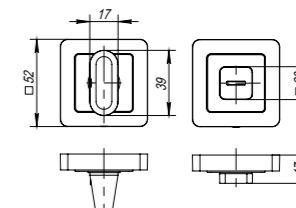

ET QR GR/CP-23
графит/хром



GR/CP-23
графит/хром



SN/CP-3
мат. никель/хром

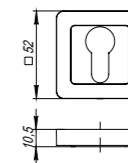

ОПИСАНИЕ СЕРИИ QR

Дверные ручки Punto серии QR предназначены для установки в межкомнатные и внутренние входные двери.
Гальваническое покрытие прошло тест на устойчивость к коррозии в соляном тумане и соответствует 1 классу по ГОСТ.
Ресурс работы дверных ручек более 150 000 циклов открывания/закрывания.
Материал: алюминий.
Гарантия: 1 год.

ДВЕРНЫЕ РУЧКИ СЕРИИ QL

CITY QL GR/CP-23
графит/хром



GR/CP-23
графит/хром



SN/CP-3
мат. никель/хром



ABG-6
зелёная бронза

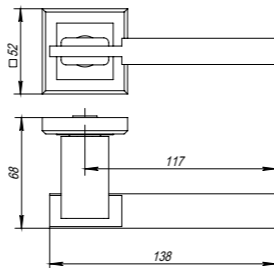

NAVY QL SN/CP-3
мат. никель/хром



GR/CP-23
графит/хром



SN/CP-3
мат. никель/хром



CF-17
кофе

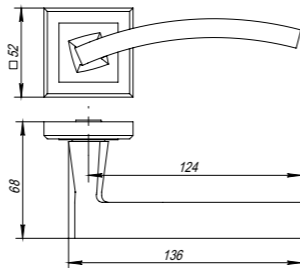

ДВЕРНЫЕ РУЧКИ СЕРИИ QL

BLADE QL GR/CP-23
графит/хром



GR/CP-3
графит/хром



SN/CP-3
мат. никель/хром



ABG-6
зелёная бронза

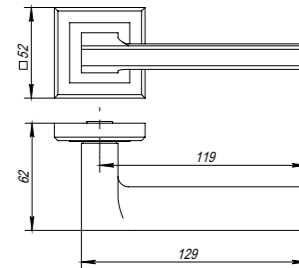

TECH QL CF-17
кофе



GR/CP-23
графит/хром



SN/CP-3
мат. никель/хром



CF-17
кофе

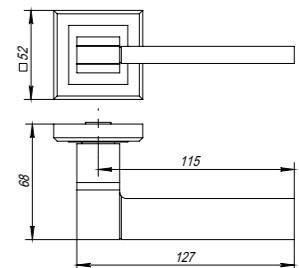

ДВЕРНАЯ ФУРНИТУРА СЕРИИ QL

БК6 QL GR/CP-23

графит/хром



GR/CP-23
графит/хром



ABG-6
зелёная бронза



SN/CP-3
мат. никель/хром



CF-17
кофе

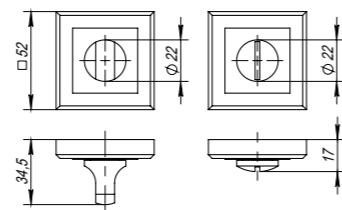

ET QL SN/CP-3

мат. никель/хром



GR/CP-23
графит/хром



ABG-6
зелёная бронза



SN/CP-3
мат. никель/хром



CF-17
кофе

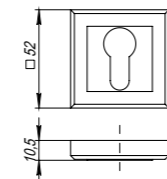

ОПИСАНИЕ СЕРИИ QL

Дверные ручки Punto серии QL предназначены для установки в межкомнатные и внутренние входные двери.

Гальваническое покрытие прошло тест на устойчивость к коррозии в соляном тумане и соответствует 1 классу по ГОСТ.

Ресурс работы дверных ручек более 150 000 циклов открывания/закрывания.

Материал: алюминий.

Гарантия: 1 год.



ДВЕРНЫЕ РУЧКИ СЕРИИ TL

ONDA TL SN/CP-3
мат. никель/хром



SN/CP-3
мат. никель/хром



ABG-6
зелёная бронза



CF-17
кофе

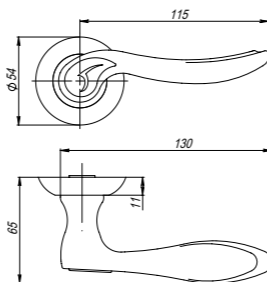

GERION TL CF-17
кофе



SN/CP-3
мат. никель/хром



ABG-6
зелёная бронза



CF-17
кофе

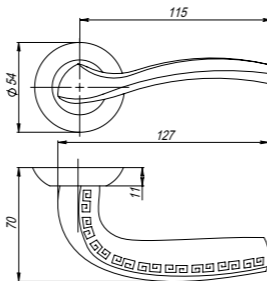

ДВЕРНЫЕ РУЧКИ СЕРИИ TL

GEFEST TL SN/CP-3
мат. никель/хром



SN/CP-3
мат. никель/хром



CF-17
кофе

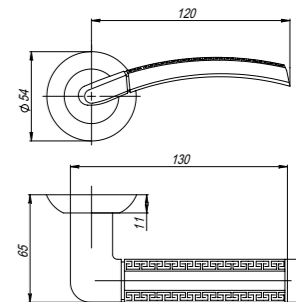

FLOR TL CF-17
кофе



CF-17
кофе

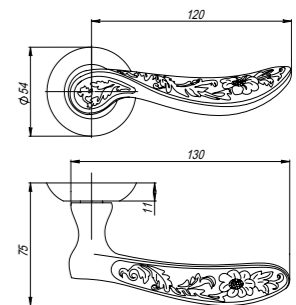

ДВЕРНЫЕ РУЧКИ СЕРИИ TL

ATLAS TL ABG-6

зелёная бронза



SN/CP-3
мат. никель/хром



ABG-6
зелёная бронза

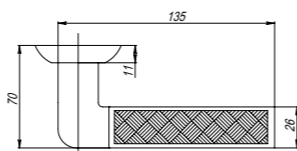
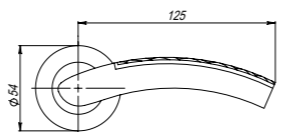

RUMBA TL SN/CP-3

мат. никель/хром



SN/CP-3
мат. никель/хром



ABG-6
зелёная бронза



CFB-18
кофе глянец



CF-17
кофе

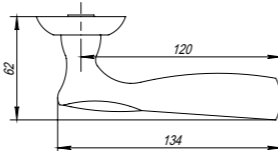

ДВЕРНЫЕ РУЧКИ СЕРИИ TL

ALFA TL SN/CP-3
мат. никель/хром



SN/CP-3
мат. никель/хром



ABG-6
зелёная бронза



CFB-18
кофе глянец

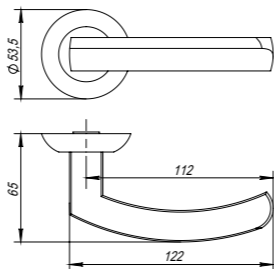

BOSTON TL CF-17
кофе



SN/CP-3
мат. никель/хром



CF-17
кофе

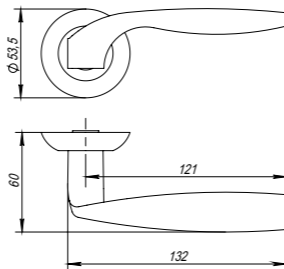

ДВЕРНЫЕ РУЧКИ СЕРИИ TL

PELICAN TL CF-17
кофе



SN/CP-3
мат. никель/хром



CF-17
кофе



SG/GP-4
мат. золото/золото

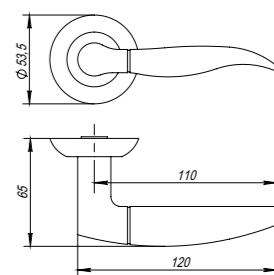

SALSA TL CFB-18
кофе глянец



SN/CP-3
мат. никель/хром



ABG-6
зелёная бронза



CFB-18
кофе глянец



CF-17
кофе

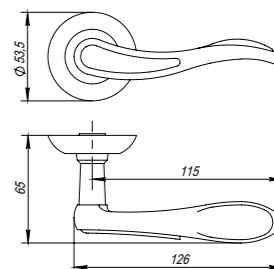

ДВЕРНЫЕ РУЧКИ СЕРИИ TL

ARFA TL SN/CP-3
мат. никель/хром



SN/CP-3
мат. никель/хром



ABG-6
зелёная бронза



CF-17
кофе



CFB-18
кофе глянец

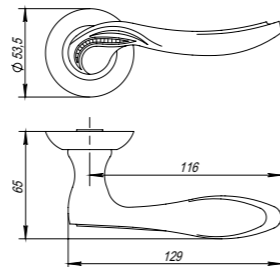

BOLERO TL ABG-6
зелёная бронза



SN/CP-3
мат. никель/хром



ABG-6
зелёная бронза



CFB-18
кофе глянец

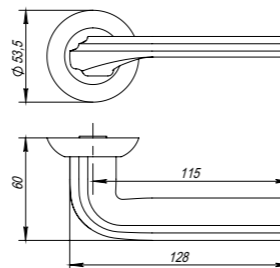

ДВЕРНЫЕ РУЧКИ СЕРИИ TL

ARDEA TL SN/CP-3 **ХИТ**
мат. никель/хром



SN/CP-3
мат. никель/хром



ABG-6
зелёная бронза



SG/GP-4
мат. золото/золото

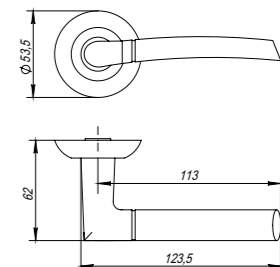

BASIS TL SN/CP-3
мат. никель/хром



SN/CP-3
мат. никель/хром



ABG-6
зелёная бронза



CF-17
кофе

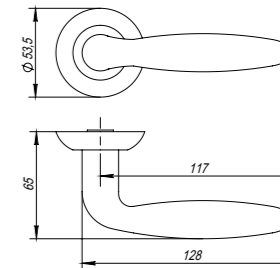

ДВЕРНЫЕ РУЧКИ СЕРИИ TL

SIMFONIA TL SG/GP-4

мат. золото/золото



SN/CP-3
мат. никель/хром



ABG-6
зелёная бронза

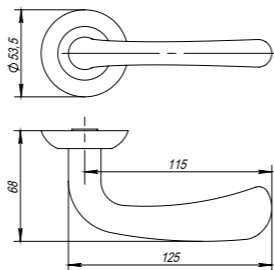

SG/GP-4
мат. золото/золото

LOGICA TL SN/CP-3 ХИТ

мат. никель/хром



SN/CP-3
мат. никель/хром



ABG-6
зелёная бронза

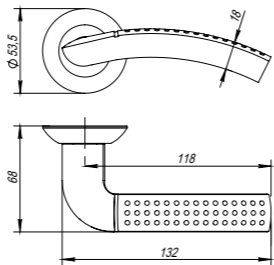

SG/GP-4
мат. золото/золото

ДВЕРНЫЕ РУЧКИ СЕРИИ TL

REX TL SN/CP-3 НОВИНКА

мат. никель/хром



SN/CP-3
мат. никель/хром



ABG-6
бронза

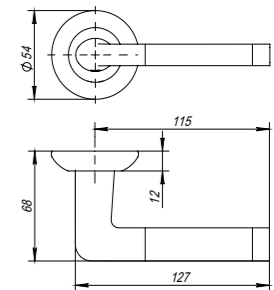

SG/GP-4
мат. золото/золото

ДВЕРНАЯ ФУРНИТУРА СЕРИИ TL

ВК6 TL CFB-18

кофе глянец



SN/CP-3
мат. никель/хром



ABG-6
зелёная бронза



SG/GP-4
мат. золото/золото



CF-17
кофе



CFB-18
кофе глянец

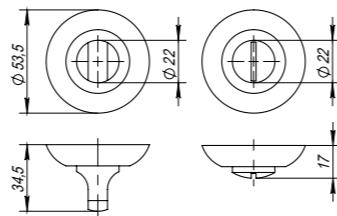

ET TL CFB-18

кофе глянец



SN/CP-3
мат. никель/хром



ABG-6
зелёная бронза



SG/GP-4
мат. золото/золото



CF-17
кофе



CFB-18
кофе глянец

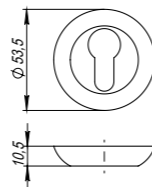

ОПИСАНИЕ СЕРИИ TL

Дверные ручки Punto серии TL предназначены для установки в межкомнатные и внутренние входные двери.

Гальваническое покрытие прошло тест на устойчивость к коррозии в соляном тумане и соответствует 1 классу по ГОСТ.

Ресурс работы дверных ручек более 150 000 циклов открывания/закрывания.

Материал: алюминий.

Гарантия: 1 год.



ДВЕРНЫЕ РУЧКИ СЕРИИ ML

LIBRETTO ML CF-17

кофе



SN/CP-3
мат. никель/хром



ABG-6
зелёная бронза



CF-17
кофе

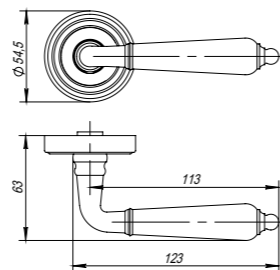

VENTO ML CF-17

кофе



SN/CP-3
мат. никель/хром



ABG-6
зелёная бронза



CF-17
кофе

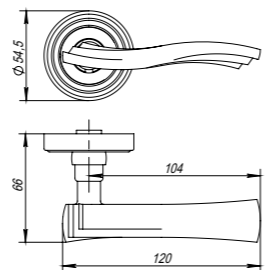

ДВЕРНАЯ ФУРНИТУРА СЕРИИ ML

BK6 ML CF-17

кофе



SN/CP-3
мат. никель/хром



ABG-6
зелёная бронза



CF-17
кофе

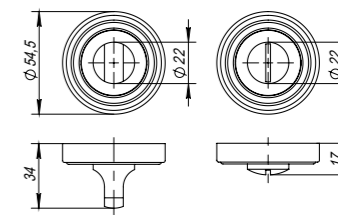

ET ML CF-17

кофе



SN/CP-3
мат. никель/хром



ABG-6
зелёная бронза



CF-17
кофе

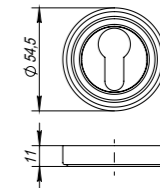

ОПИСАНИЕ СЕРИИ ML

Дверные ручки Punto серии ML предназначены для установки в межкомнатные и внутренние входные двери. Гальваническое покрытие прошло тест на устойчивость к коррозии в соляном тумане и соответствует 1 классу по ГОСТ. Ресурс работы дверных ручек более 150 000 циклов открывания/закрывания. Материал: алюминий. Гарантия: 1 год.



РУЧКИ ДЛЯ РАЗДВИЖНЫХ ДВЕРЕЙ

НОВИНКИ

Ручки для раздвижных дверей с защёлкой SL-011

мат. никель



Точная работа механизма защёлки
Классическая модель ручки в комплекте
Лёгкий монтаж
Материал: нержавеющая сталь
Гарантия: 1 год
Цвет: никель, бронза, золото, хром
Мин. толщина двери: 22 мм
Упаковка: картон

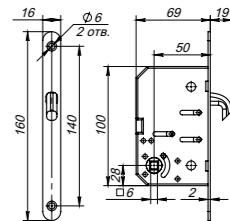
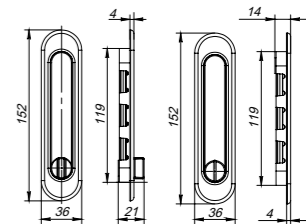

Ручки для раздвижных дверей SL-010

мат. никель

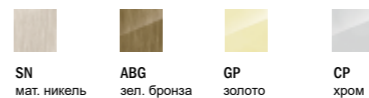

Цвет: никель, бронза, золото, хром
Упаковка: подвес
Материал: нержавеющая сталь
Гарантия: 1 год
Мин. толщина двери: 22 мм
Упаковка: картон

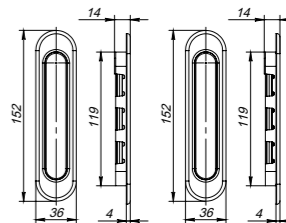

РОЛИКИ ДЛЯ РАЗДВИЖНЫХ ДВЕРЕЙ

НОВИНКИ

Комплект роликов для межкомнатных дверей и шкафов-купе Soft LINE 45/4

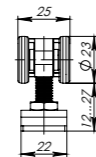
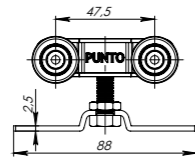
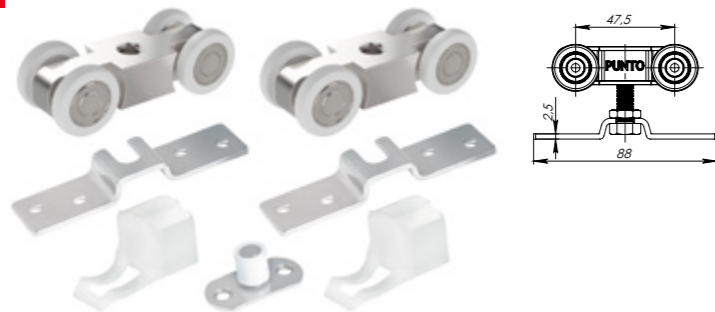

Вес двери: 45 кг
Толщина двери: от 22 мм
Нейлоновые колеса с подшипниками
Фиксация двери в крайних положениях
Упаковка: блистер
Крепежная фурнитура в комплекте
Гарантия 1 год

Комплект роликов для межкомнатных дверей и шкафов-купе Soft LINE 55/4

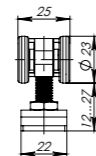
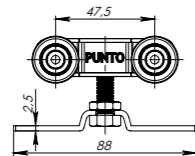
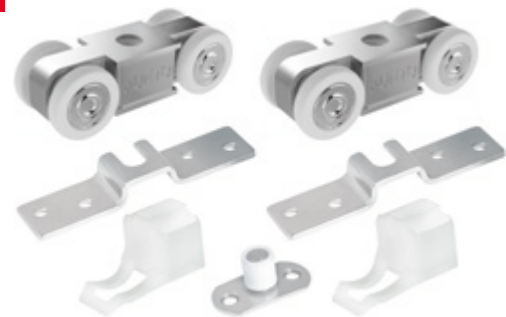

Вес двери: 55 кг
Толщина двери: от 22 мм
Нейлоновые колеса с подшипниками
Фиксация двери в крайних положениях
Упаковка: блистер
Крепежная фурнитура в комплекте
Гарантия 1 год

ДВЕРНЫЕ РУЧКИ-ЗАЩЁЛКИ (КНОВ)

ТЕХНИЧЕСКИЕ ХАРАКТЕРИСТИКИ

Гальваническое покрытие прошло тест на устойчивость к коррозии в соляном тумане — более 72 часов.

Ресурс работы ручек-защёлок более 150 000 циклов открывания/закрывания, что гарантирует безотказную работу двери более чем на 10 лет.

Подходят для установки на двери с толщиной полотна 35-45 мм.

Регулируемый бэксет защёлки 60/70 мм. Гарантия: 1 год.

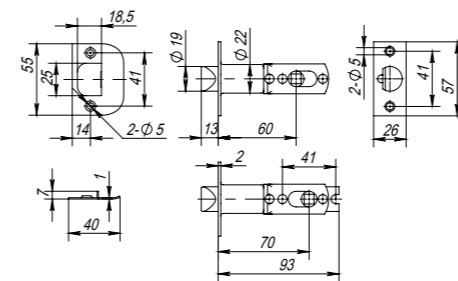

6072 АВ-Р без фиксатора
зелёная бронза



SN
мат. никель



AC
медь



SB
мат. золото



MAB
мат. бронза



CP
хром



PB
золото

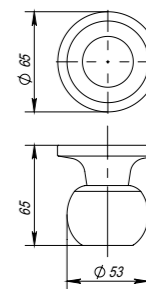

КОМПЛЕКТАЦИЯ

Защёлка — 1 шт.

Ответная планка с декоративной заглушкой — 1 шт.

Дверные ручки — 1 комплект

Крепежная фурнитура — 1 комплект

Ключи (для модификации E) — 3 шт.

Шаблон и инструкция по установке — 1 шт.

МОДИФИКАЦИИ

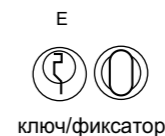

ключ/фиксатор

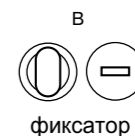

фиксатор

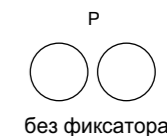

без фиксатора



ДВЕРНЫЕ РУЧКИ-ЗАЩЁЛКИ (КНОВ)

НОВИНКИ

6024 CP-B фиксатор
хром



SN
мат. никель



AC
медь



AB
бронза



CP
хром



PB
золото

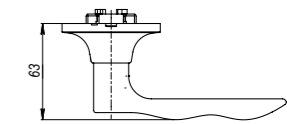
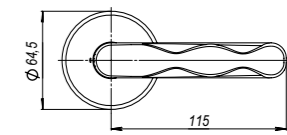

6026 AB-B фиксатор
бронза



SN
мат. никель



AC
медь



AB
бронза



CP
хром



PB
золото

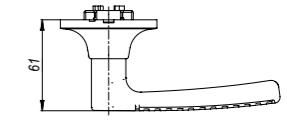
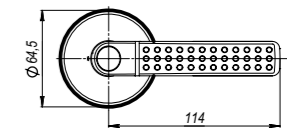

ДВЕРНЫЕ РУЧКИ-ЗАЩЁЛКИ (КНОВ)

НОВИНКИ

6033 SN-B фиксатор
мат. никель



MAB
мат. бронза



AC
медь



SB
мат. золото



AB
бронза



SN
мат. никель



PB
золото

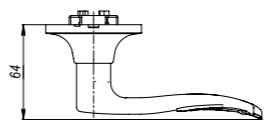
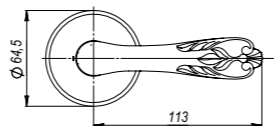

6037 MAB-B фиксатор
мат. бронза



MAB
мат. бронза



AC
медь



SN
мат. никель



AB
бронза



CP
хром



PB
золото

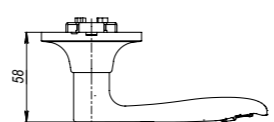
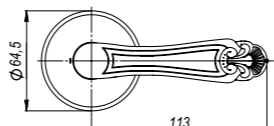

ДВЕРНЫЕ РУЧКИ-ЗАЩЁЛКИ (КНОВ)

6020 SN-E ключ / фиксатор
мат. никель



MAB
мат. бронза



AC
медь



SB
мат. золото



AB
бронза



CP
хром



PB
золото

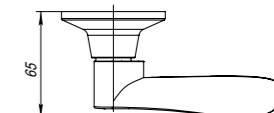
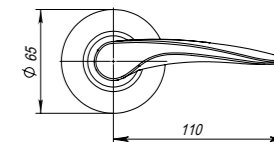

6030 MAB-B фиксатор
мат. бронза



SN
мат. никель



AC
медь



SB
мат. золото



AB
бронза



PB
золото

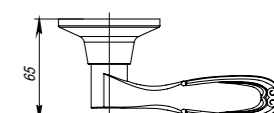
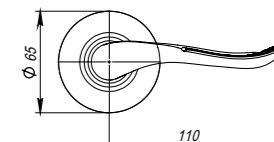











ДВЕРНЫЕ ЗАЩЁЛКИ И ЗАДВИЖКИ

НОВИНКИ

Защёлка врезная L45-8 GR
графит



- | | | | |
|---|---|--|---|
| 
ABG
зел. бронза | 
CFB
кофе глянец | 
CF
кофе | 
GR
графит |
| 
GP
золото | 
SG
мат. золото | 
SN
мат. никель | 
CP
хром |

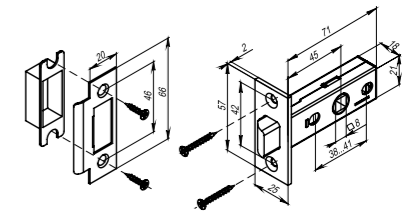

Задвижка врезная DB-45 CP
хром



- | | | | |
|---|---|--|---|
| 
ABG
зел. бронза | 
CFB
кофе глянец | 
CF
кофе | 
GR
графит |
| 
GP
золото | 
SG
мат. золото | 
SN
мат. никель | 
CP
хром |

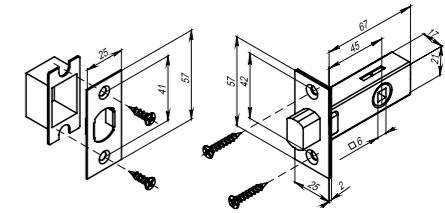

ДВЕРНЫЕ УПОРЫ

■ DS PW-80



CF-17
кофе



SG-4
мат. золото



CFB-18
кофе глянец



CP-8
хром

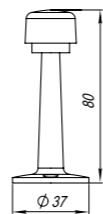

ABG-6
зелёная бронза



SN-3
мат. никель



GP-5
золото

■ DS PW-75



CF-17
кофе



CP-8
хром



ABG-6
зелёная бронза



SN-3
мат. никель





ДВЕРНЫЕ ПЕТЛИ

УНИВЕРСАЛЬНЫЕ ПЕТЛИ 200-2В БЕЗ ВРЕЗКИ

200-2В АВ бронза 200-2В PN мат. никель



AB
бронза



WAB
мат. бронза



AC
медь



CFB
кофе глянец



CF
кофе



GR
графит



PN
мат. никель



CP
хром



SC
мат. хром



PB
латунь



SB
мат. латунь

200-2В 75

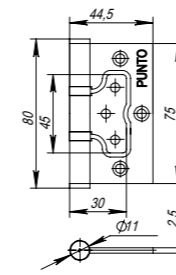

200-2В 100

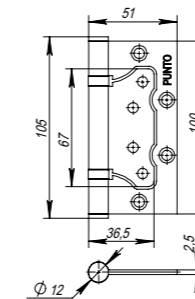

200-2В 125

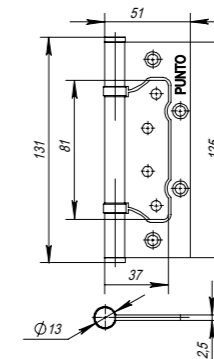

Материал: сталь
Толщина петли 2,5 мм
Втулка-подшипник
Стальной стержень
Саморезы в цвет петли
Упаковка: картон или подвес
Гарантия: 1 год

Макс. нагрузка	75	100	125
2 петли	20 кг	30 кг	35 кг
3 петли	30 кг	40 кг	45 кг

ДВЕРНЫЕ ПЕТЛИ

УНИВЕРСАЛЬНЫЕ ПЕТЛИ СЕРИИ 4В

4В-100 АВ бронза

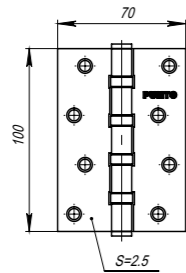

АВ
бронза



АС
медь



SB
мат. латунь



РН
мат. никель



СР
хром



РВ
латунь

СЪЕМНЫЕ ПЕТЛИ СЕРИИ 113

113-4 СР хром

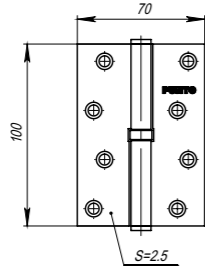

Материал: сталь
Толщина петли 2,5 мм
Втулка-подшипник
Стальной стержень
Саморезы в цвет петли
Упаковка: картон или подвес
Гарантия: 1 год

Макс. нагрузка	113	4В
2 петли	30 кг	40 кг
3 петли	45 кг	60 кг



ДЕКОРАТИВНЫЕ НАКЛАДКИ

ДЕКОРАТИВНЫЕ НАКЛАДКИ ESC021/031-SS

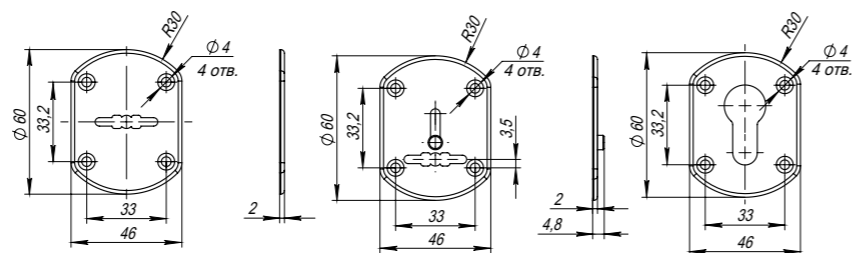

ДЕКОРАТИВНЫЕ НАКЛАДКИ ESC081/083-SS

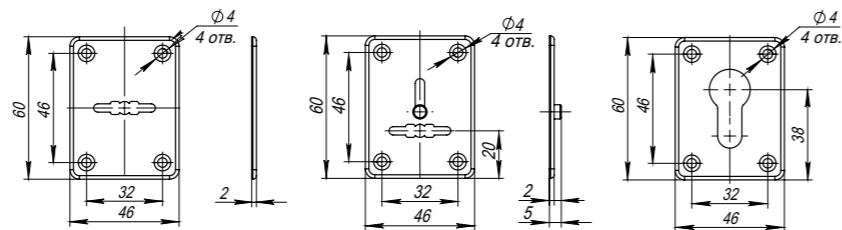

Материал: нержавеющая сталь

Лицевая поверхность покрыта защитной пленкой

Декоративные наклейки представлены в двух вариантах:

Люкс комплектация — толщина стали 0,8 мм, в комплекте саморезы 2,9x16 мм. Упакованы парами: ESC021-SS, ESC031-SS, ESC081-SS, ESC083-SS.

Техническая комплектация — толщина стали 0,5 мм. Поставляются поштучно, без саморезов.

ДЕКОРАТИВНЫЕ НАКЛАДКИ. ГЛАЗКИ

ДЕКОРАТИВНЫЕ НАКЛАДКИ СЕРИИ Z5513

хром

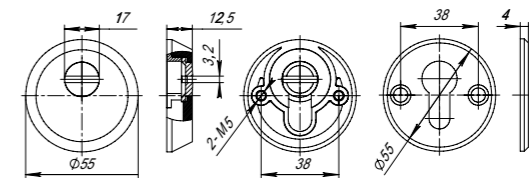

Материал: ZAMAK (сплав цинка, алюминия, магния и меди)
Комплектация: ответная часть, компенсационные прокладки,
крепежные винты M5x90 мм – 2 шт.
Цветовые решения: PB, SN, AB, CP
Гарантия: 1 год

ДВЕРНЫЕ ГЛАЗКИ СЕРИИ DVP

НОВИНКИ

хром

DVP1/NEW

DVP3/NEW

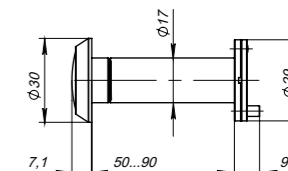
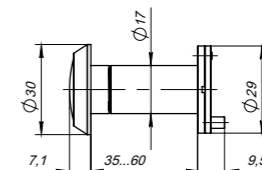

Материал корпуса: пластик

Оптика: пластик

Угол обзора: 160°

Диаметр: 17 мм

Гальваническое покрытие

ЦИЛИНДРОВЫЕ МЕХАНИЗМЫ

ЦИЛИНДРОВЫЕ МЕХАНИЗМЫ СЕРИИ A200/202

мат. никель

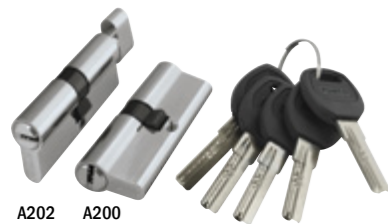

A202 A200

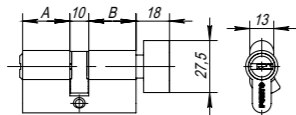

Тип ключа: «перфорированный»
 Материал ключа: латунь с пластиковой головкой
 Материал цилиндра: алюминий
 Материал ротора: латунь
 Количество пинов: 7
 Секретность: более 15 000 комбинаций
 Работоспособность: более 100 000 циклов открывания/закрывания
 Варианты исполнения: ключ-ключ (A200), ключ-вертушка (A202)
 Цветовые решения: PB, SN
 Размеры: 60, 70, 75, 80, 90, 100, 110, 120
 Комплектация: 5 латунных ключей, крепежный винт 60 мм
 Упаковка: картон
 Гарантия: 1 год

ЦИЛИНДРОВЫЕ МЕХАНИЗМЫ СЕРИИ Z400/402/407

хром



Z400 Z402 Z407

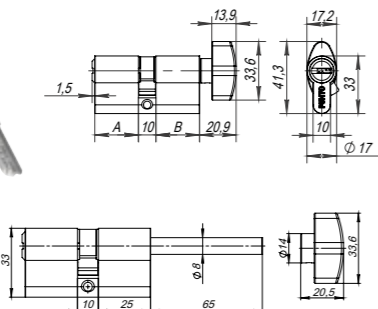

Тип ключа: «перфорированный»
 Материал ключа: латунь с ударопрочным пластиком
 Материал ротора: латунь
 Материал цилиндра: ZAMAK (сплав цинка, алюминия, магния и меди)
 Количество пинов: 7
 Секретность: более 15 000 комбинаций
 Работоспособность: более 200 000 циклов открывания/закрывания
 Варианты исполнения: ключ-ключ (Z400), ключ-вертушка (Z402, Z407)
 Цветовые решения: PB, CP
 Размеры: **Z400, Z402:** 60, 70, 80, 90, 100, 110, 120
Z407: 70, 75, 80, 85, 90
 Комплектация: 5 латунных ключей, крепежный винт 70 мм
 Упаковка: картон
 Гарантия: 1 год

ДВЕРНЫЕ ДОВОДЧИКИ

НОВИНКИ

Доводчик дверной SD-2030 AL 40-55 кг

алюминий

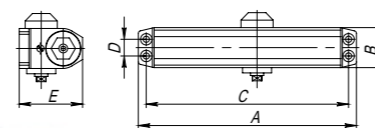

Ресурс не менее 200 000 циклов открывания/закрывания
 Механизм двойной пружины для SD-2040 и SD-2050
 Температурный режим -30/+40°C
 Широкий угол открытия двери – до 160°
 Регулировка скорости закрытия
 Регулировка скорости «доводки/дохлопа»
 Два вида крепежа в цвет изделия в комплекте
 Упаковка: картон
 Гарантия: 1 год

Модель доводчика	Габаритные размеры доводчика					Характеристики двери		
	A	B	C	D	E	Масса	Ширина	Высота
SD-2020	143	37	132	19	56	25-45 кг	600-800 мм	2000 мм
SD-2030	178	42	162	19	62	40-55 кг	600-900 мм	2000 мм
SD-2040	178	42	162	19	62	55-80 кг	800-950 мм	2000 мм
SD-2050	205	44	188	19	68	75-95 кг	900-1100 мм	2000 мм

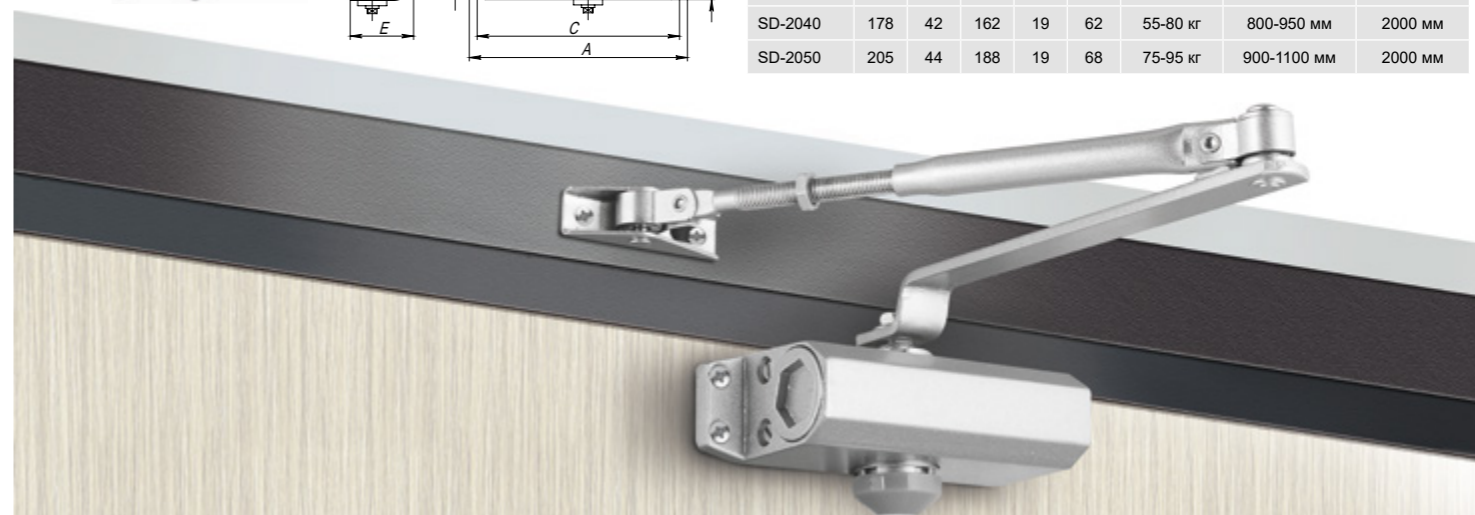

ТОРГОВОЕ ОБОРУДОВАНИЕ

РЕКЛАМНЫЙ СТЕНД

двухсторонний поворотный

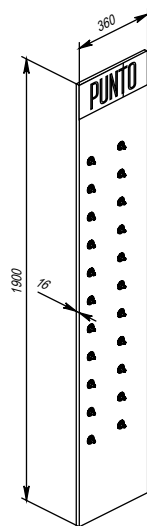

ВАРИАНТЫ ИСПОЛНЕНИЯ

настенный

двухсторонний

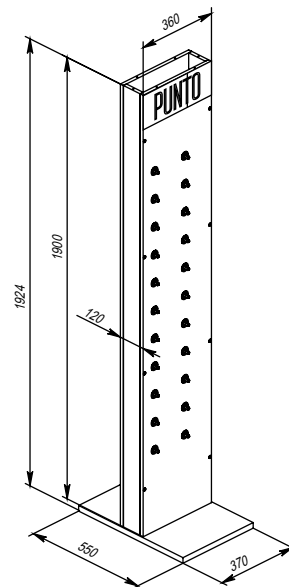

двухсторонний поворотный

