

КАТАЛОГ 2016

ВЕРСИЯ - 1

ЭЛЬБОР
с 1976 года

УБИРАЙСЯ, ВОР!
У МЕНЯ
ЭЛЬБОР!

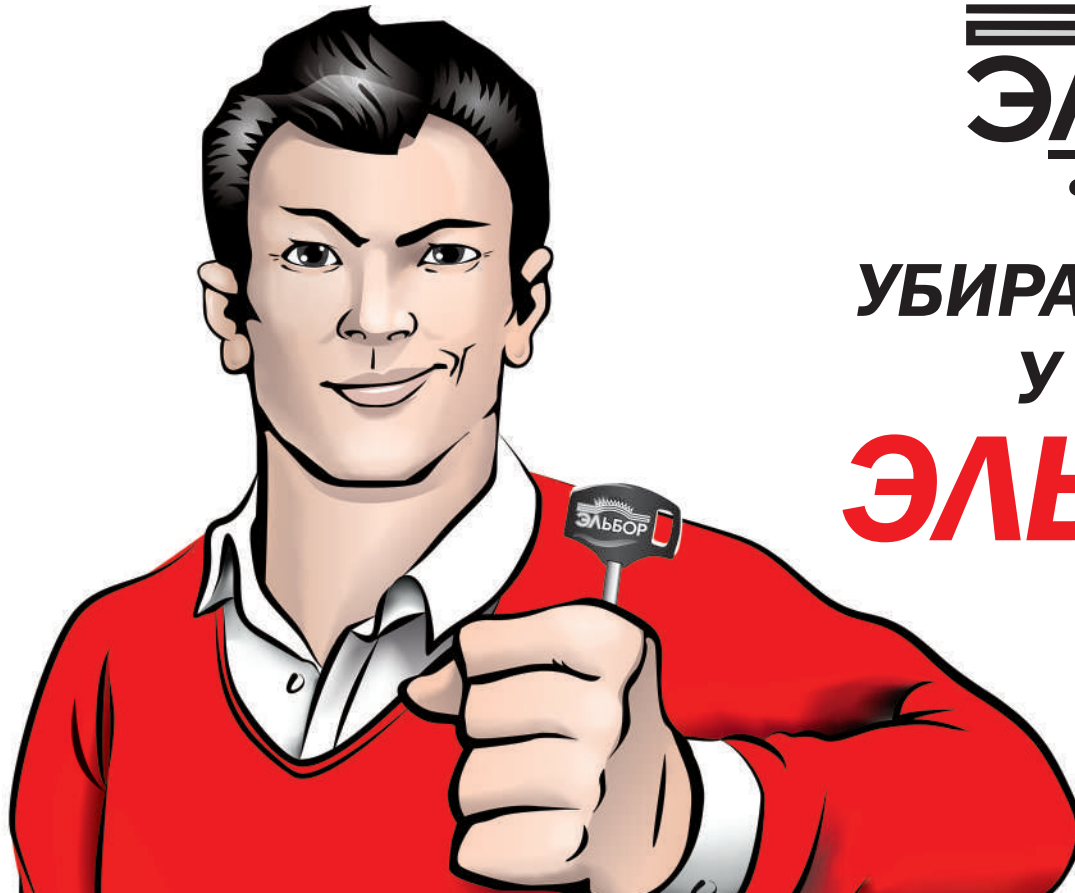

ВЗЛОМОСТОЙКИЕ ЗАМКИ

ДЛЯ МЕТАЛЛИЧЕСКИХ И ДЕРЕВЯННЫХ ДВЕРЕЙ

УБИРАЙСЯ, ВОР! У МЕНЯ ЭЛЬБОР!



МИССИЯ НАШЕЙ КОМПАНИИ

Повышение общего уровня безопасности граждан и государства через обеспечение сохранности жизни и имущества каждого жителя, каждой семьи, каждой компании. Каждый человек имеет право на безопасность. Безопасность должна быть качественна и доступна. Мы производим широкий спектр взломостойких дверей и замков, которые являются неотъемлемым элементом системы, сдерживающей напор преступности в обществе. Мы несём ответственность за безопасность граждан и делаем всё, чтобы они могли быть спокойными за свой дом.





Завод ЭЛЬБОР был построен в г. Боровичи Новгородской области в 1976 году. За прошедшие годы из советского предприятия ЭЛЬБОР превратился в настоящий многопрофильный холдинг с самым современным оборудованием, развитой системой менеджмента и сетью филиалов, расположенных от Владивостока до Калининграда, а также в Украине, Белоруссии, Казахстане.

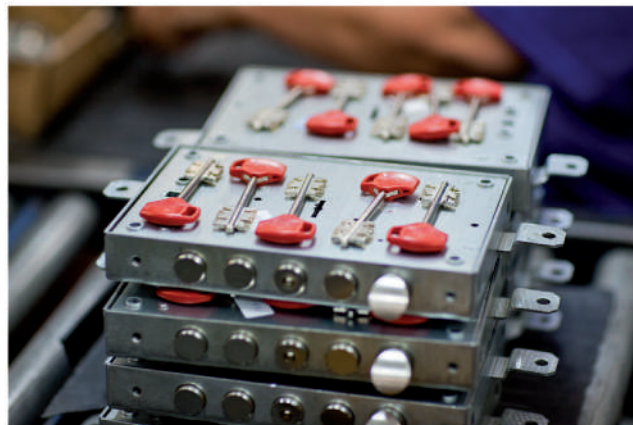
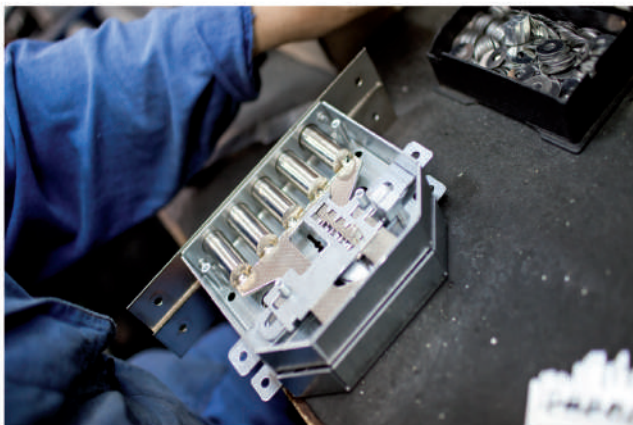

Общие конструктивные особенности замков ЭЛЬБОР

1. В замках ЭЛЬБОР серий РУБИН, ГРАНИТ, БАЗАЛЬТ и ЛАЗУРИТ применяется уникальный запатентованный сувальдный механизм Combo Spring (включает комплект из 6-ти сувальдных пластин), в замках серии САПФИР - Super Combo Spring (включает комплект из 12-ти сувальдных пластин). В сувальдных механизмах Combo Spring и Super Combo Spring при работе сверхпрочных спиральных пружин нагрузка распределяется на все витки пружины, что исключает возможность их слома. Для защиты спиральных пружин от попадания в них влаги и грязи используется закрытый контур. Сувальды, используемые в механизмах Combo Spring и Super Combo Spring, имеют "блокирующие зубцы", а профиль фиксатора представляет собой квадрат с П-образным продольным пазом. Такая взаимозависимая система делает невозможным вскрытие замка отмычками. Применение данных сувальдных механизмов обеспечивает долговечность и безотказность работы замка, мягкость хода и его надёжность. В замках модельного ряда КРЕМЕНЬ используются серийно изготовленные пружины с соответствующими прочностными характеристиками.

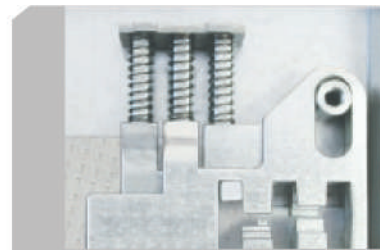
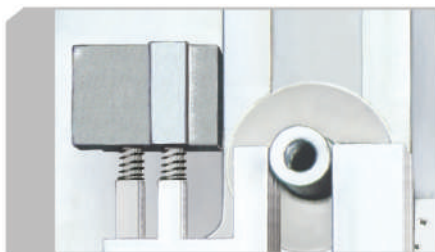

2. В замках применяются исключительно литые рычаги из цветного сплава ЦАМ (цинк-алюминий-медь), что позволяет повысить надёжность узлов защёлки и задвижки минимум до 150 000 циклов "открывание-закрывание" (не менее 10 лет интенсивной эксплуатации).
3. В замках ЭЛЬБОР защёлка является неразборной. Её перевертывание осуществляется без использования каких-либо сборочных инструментов. Наличие спиральных пружин повышает надёжность узла. Чтобы перевернуть защёлку (в замках серий РУБИН, ГРАНИТ, БАЗАЛЬТ и КРЕМЕНЬ) необходимо:
- вставить любой металлический штырёк в специально предусмотренное отверстие, для того чтобы заблокировать основание защёлки;
 - пальцем углубить защёлку в корпус замка на несколько миллиметров и повернуть ее вокруг своей оси на 180 градусов.
4. Все лицевые планки замков шлифованные. Засовы и лицевые планки имеют защитно-декоративное покрытие "Никель блестящий". Остальные детали замков покрыты антикоррозионным цинковым покрытием или изготовлены из нержавеющей стали.

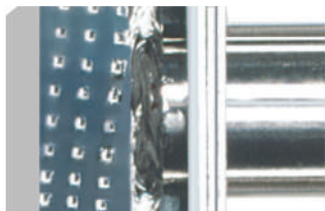

внутренняя шторка

5. Все засовы замков ЭЛЬБОР изготовлены с применением особо прочной дуговой сварки в среде защитного газа. Такой же способ сварки применён и для крепления важных элементов засова, обеспечивающих взломостойкость замка: фиксатора и штифта для привода боковых тяг.
6. В замках модельного ряда ГРАНИТ в положении закрытой задвижки отверстие для ключа перекрывается внутренней шторкой, защищающей от сквозняков и несанкционированного проникновения в скважину замка.
7. В замках модельного ряда БАЗАЛЬТ в положении закрытой задвижки блокируется сувальдный механизм на любом из 4-х ходов запираения.

Защитные системы взломостойких замков ЭЛЬБОР

В замках ЭЛЬБОР серийно применяются защитные системы, обеспечивающие надёжную устойчивость замков к криминальному открыванию и взлому. Использование таких систем позволяет защитить замок от большинства распространенных методов взлома. Вскрытие замков ЭЛЬБОР не является целесообразным по времени и усилиям, которые вынужден затратить взломщик, по сравнению со вскрытием замков, не имеющих аналогичного комплекса защит.

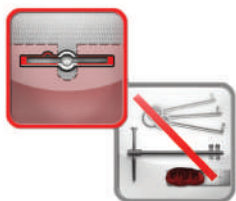

Защита от вскрытия замка

с применением самоимпрессионных ключей, всех известных видов отмычек и от снятия слепка ключа, оставленного изнутри двери



Блокирующие зубцы и П-образный фиксатор

защита от вскрытия замка отмычками

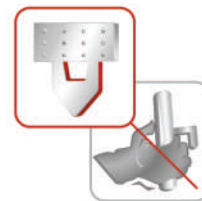

Пятый зуб

защита от взлома методом проворота



Косой снос

защита от выбивания



Вращающаяся термообработанная вставка в стержне

защита от перепиливания стержней

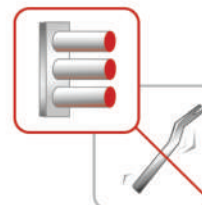

Вылет стержней 40 мм

защита от отжима двери



Термообработанный защитный шарик или фиксатор

защита от высверливания замка



Плотный непрозрачный пакет для ключей

защита от несанкционированного считывания кода

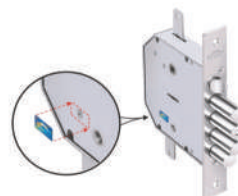

Саморазрушающаяся голографическая наклейка

защита от подделки



Защитные бронепластины

дополнительная защита от силовых методов взлома

Тройной удар по интеллектуальным методам вскрытия

У воров больше нет шансов!

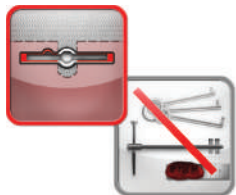

Сегодня мы представляем Вам нашу новую разработку – **систему защиты SMART TRAP, которая наносит решающий удар по интеллектуальным методам вскрытия.**

Как и все в наше время, инструменты для вскрытия квартир совершенствуются и существующих в замках защит становится недостаточно, чтобы полностью обезопасить жилье. В связи с появлением в арсенале «домушников» новых инструментов, которые позволяют обойти все существующие на замочном рынке защиты, перед конструкторами завода ЭЛЬБОР была поставлена задача обезопасить квартиру от самых современных приспособлений для вскрытия, не оставив вора шансов.

100% защищает от самоимпрессионных и наборных ключей (специальные ключи, которые благодаря самоподстраивающемуся или настраиваемому вручную механизму, приобретают форму бороздок оригинального ключа).

100% защищает от отмычек.

100% защищает от копирования кода ключа, оставленного изнутри замка (снятия слепка). Компания ЭЛЬБОР не рекомендует оставлять ключ в двери!

Как работает SMART TRAP?

Все эти три способа вскрытия, несмотря на имеющиеся различия, схожи в одном: для их использования взломщику необходимо неоднократно проникнуть в механизм замка через отверстие для ключа. Суть работы SMART TRAP заключается в том, что любые манипуляции внутри замка приводят к тому, что ключевина перекрывается (блокируется) специальной блокирующей пластиной:

1. Когда замок полностью закрыт, ключевина не перекрыта пластиной, и Вы можете легко вставить ключ.
2. Как только Вы начнете поворачивать ключ, блокирующая пластина поднимется вверх, перекрывая ключевину. Ключ невозможно извлечь до совершения 4-х полуоборотов (720 градусов).
3. После того как будут совершены все четыре полуоборота и ключ откроет замок, пластина опустится и Вы легко сможете извлечь ключ.

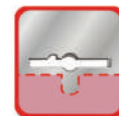

Теперь защита SMART TRAP есть во всех дверях ЭЛЬБОР

Защита **SMART TRAP** интегрирована во все сувальдные замки модельных рядов **САПФИР** и **РУБИН**: в замке **РУБИН** установлена **1** блокирующая пластина, в замке **САПФИР** – **2(!)** блокирующие пластины.

Все стальные взломостойкие двери ЭЛЬБОР оснащены замками **РУБИН**, а модель **ЛЮКС** имеет в базовой комплектации замок **САПФИР**. Соответственно, все стальные двери ЭЛЬБОР теперь также имеют защиту **SMART TRAP**.

САПФИР - ДРАГОЦЕННЫЙ КАМЕНЬ, ОТЛИЧАЮЩИЙСЯ РАЗНООБРАЗИЕМ ЦВЕТОВОЙ ГАММЫ; СЧИТАЕТСЯ СИМВОЛОМ ВЛАСТИ, ВЕРНОСТИ. ЕЩЕ В СРЕДНИЕ ВЕКА ЕМУ ПРИСВАИВАЛИ СВОЙСТВА ПРЕДОТВРАЩАТЬ РАЗНОГЛАСИЯ И УСПОКАИВАТЬ

МОДЕЛЬНЫЙ РЯД САПФИР

**ЗАМКИ ВРЕЗНЫЕ И НАКЛАДНЫЕ 12-ТИ СУВАЛЬДНЫЕ
ДЛЯ БРОНИРОВАННЫХ И МЕТАЛЛИЧЕСКИХ ДВЕРЕЙ УСИЛЕННОЙ КОНСТРУКЦИИ**
ЗАМКИ ДАННОЙ СЕРИИ НЕ ИМЕЮТ АНАЛОГОВ!



Соответствуют 4 классу ГОСТ Р 52582-2006. Кодовый механизм сувальдного типа обеспечивает более 10 млн. секретов (комбинаций). 4-х ходовый засов (вылет 40 мм). Общая площадь поперечного сечения стержней составляет 1519,76 кв.мм.

ОСОБЕННОСТИ КОНСТРУКЦИИ ЗАМКОВ МОДЕЛЬНОГО РЯДА САПФИР

Диаметр стержней 22 мм. При полном вылете стержней на 40 мм, в корпусе замка остается 30 мм, что исключает возможность изгиба засова при попытке силового вскрытия двери.

Для увеличения устойчивости корпуса к воздействию ударных нагрузок (вандалоустойчивое исполнение) углы корпусов проварены.

Наличие распорных втулок в корпусе замка модели 1.09.06. увеличивает его жесткость и исключает зажатие сувальдного механизма при установке замка в дверь.

Корпус и крышка замков производятся из металла толщиной 2,5 мм и 2 мм соответственно, что в совокупности делает корпус замка на 40% жестче.

Отсутствие внутри замков легкоплавких и пластмассовых деталей обеспечивает большую надежность и пожароустойчивость.

В замках используется удлиненный "Термообработанный (цементированный) фиксатор".

Двенадцать сувальдных пластин (по 6 с каждой стороны засова) гарантируют максимальную защиту замка от вскрытия отмычками.

Основание с отгибкой обеспечивает увеличение прочности сварного шва основания со стержнями. Такой способ крепления является наиболее надежной защитой от силового взлома замка методом "отжима".

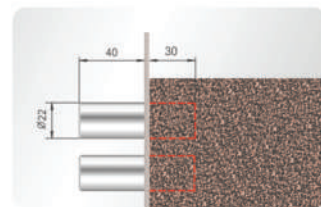

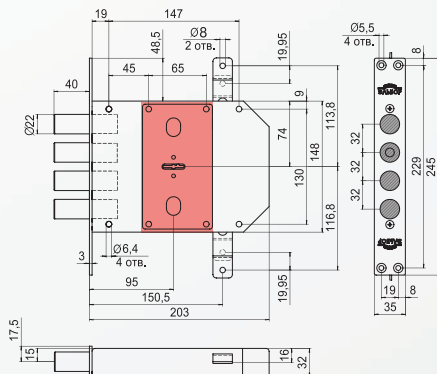

1.09.06. ЗАМОК ВРЕЗНОЙ УСИЛЕННЫЙ, 4 СТЕРЖНЯ Ø22 ММ, НИКЕЛЬ, ТЯГИ

Механизм секретности: сувальдный
Количество сувальд: 12
Масса брутто одного замка: 3,49 кг
Количество штук в групповой упаковке: 5
Защитная бронепластина в комплекте

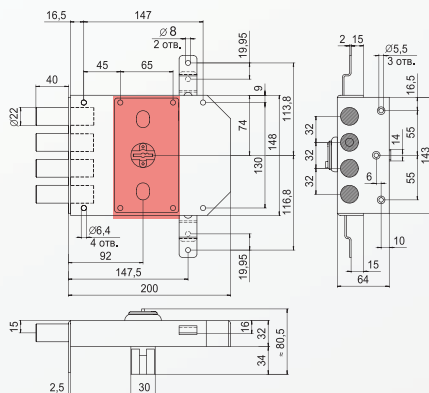

1.09.52.MA ЗАМОК НАКЛАДНОЙ УСИЛЕННЫЙ, 4 СТЕРЖНЯ Ø22 ММ, НИКЕЛЬ, ТЯГИ, МЕДНЫЙ АНТИК

Механизм секретности: сувальдный
Количество сувальд: 12
Масса брутто одного замка: 3,44 кг
Количество штук в групповой упаковке: 5
Защитная бронепластина в комплекте

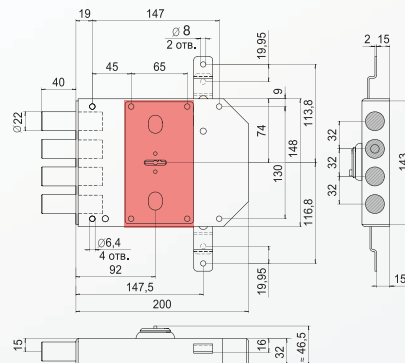

1.09.56.MA ЗАМОК НАКЛАДНОЙ ГАРАЖНЫЙ УСИЛЕННЫЙ, 4 СТЕРЖНЯ Ø22 ММ, НИКЕЛЬ, ТЯГИ, МЕДНЫЙ АНТИК

**СПЕЦИАЛЬНО СКОНСТРУИРОВАН ДЛЯ
УСТАНОВКИ НА ВОРОТА ГАРАЖЕЙ**

Механизм секретности: сувальдный
Количество сувальд: 12
Масса брутто одного замка: 3,26 кг
Количество штук в групповой упаковке: 5
Защитная бронепластина в комплекте

РУБИН - ОДИН ИЗ САМЫХ ТВЕРДЫХ МИНЕРАЛОВ И НАИБОЛЕЕ ДОРОГИХ ЮВЕЛИРНЫХ КАМНЕЙ; СОГЛАСНО ДРЕВНЕМУ ПОВЕРЬЮ, ЗАЩИЩАЕТ СВОЕГО ВЛАДЕЛЬЦА И ПОЗВОЛЯЕТ ЕМУ НАХОДИТЬСЯ В ПОЛНОЙ БЕЗОПАСНОСТИ ДАЖЕ СРЕДИ ВРАГОВ

МОДЕЛЬНЫЙ РЯД РУБИН

**ЗАМКИ ВРЕЗНЫЕ 6-ТИ СУВАЛЬДНЫЕ МНОГОФУНКЦИОНАЛЬНЫЕ
ДЛЯ БРОНИРОВАННЫХ И МЕТАЛЛИЧЕСКИХ ДВЕРЕЙ УСИЛЕННОЙ КОНСТРУКЦИИ**



Соответствует 4 классу ГОСТ 5089-2003. Кодовый механизм сувальдного типа обеспечивает более 3 млн. секретов (комбинаций). 4-х ходовый засов (вылет 40 мм) выполнен в виде 4 или 5 стальных цилиндрических стержней диаметром 18 мм. Общая площадь поперечного сечения стержней составляет 1017,8 кв. мм или 1271,7 кв. мм.

ОСОБЕННОСТИ КОНСТРУКЦИИ ЗАМКОВ МОДЕЛЬНОГО РЯДА "РУБИН"

Защёлка приводится в действие от фалевой ручки, от ключа основного механизма (мод. 1.08.02, 1.08.21 и 1.08.31), а также от ключа дополнительного цилиндрического механизма (мод. 1.08.46).

Наличие распорных втулок в корпусе замка увеличивает его жёсткость и исключает зажатие сувальдного механизма при установке замка в дверь.

Фалевую ручку не надо крепить на саморезы к тонкому полотну двери, установка происходит насквозь, через корпус замка на стяжки. Также в корпусе замка предусмотрены отверстия для установки различных моделей броненакладок в качестве защиты цилиндрического механизма.



Основание с отгибкой обеспечивает увеличение прочности сварного шва со стержнями. Такой способ крепления является наиболее надёжной защитой от силового взлома замка методом отжима.

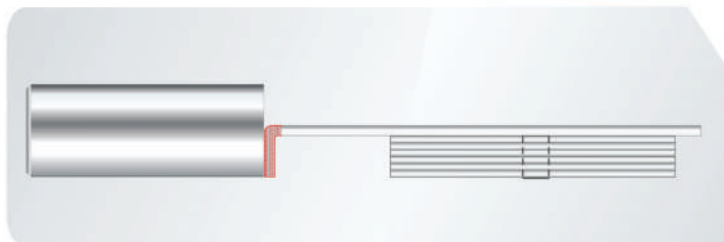

ВЗЛОМОСТОЙКИЕ ДВЕРИ И ЗАМКИ

Взломостойкие замки РУБИН 1.08.12 и 1.08.21 имеют уникальную защиту от выбивания цилиндрического механизма. В случае выбивания цилиндрического механизма срабатывает защитный внутренний элемент, блокирующий засов замка в закрытом положении. Таким образом дверь остается закрытой и злоумышленник не может попасть вовнутрь.

Внимание! Для избежания несанкционированной блокировки замка никогда не вынимайте цилиндрический механизм из корпуса замка, находящегося в закрытом положении (стержни выдвинуты из корпуса замка). Замену цилиндра производить только при открытом замке (стержни полностью убраны в корпус замка).

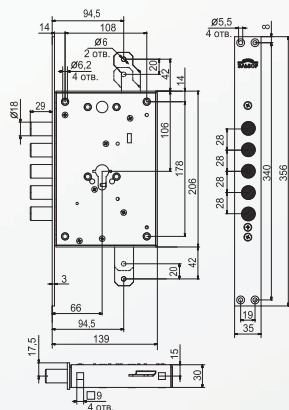

1.08.12. ЗАМОК ВРЕЗНОЙ, УСИЛЕННЫЙ, 5 СТЕРЖНЕЙ Ø18 ММ, НИКЕЛЬ, ТЯГИ

Механизм секретности: цилиндрический
Масса брутто одного замка: 2,44 кг
Количество штук в групповой упаковке: 5

Цилиндрический механизм в комплект не входит

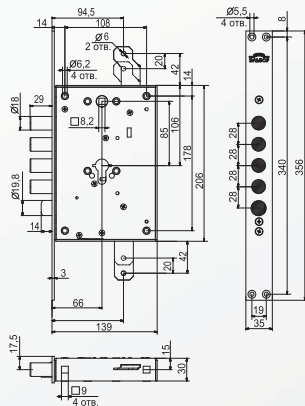

1.08.21. ЗАМОК ВРЕЗНОЙ, УСИЛЕННЫЙ, 4 СТЕРЖНЯ Ø18 ММ, ПОД ФАЛЕВУЮ РУЧКУ, УНИВЕРСАЛЬНЫЙ, НИКЕЛЬ, ТЯГИ

Механизм секретности: цилиндрический
Масса брутто одного замка: 2,63 кг
Количество штук в групповой упаковке: 5

Цилиндрический механизм в комплект не входит

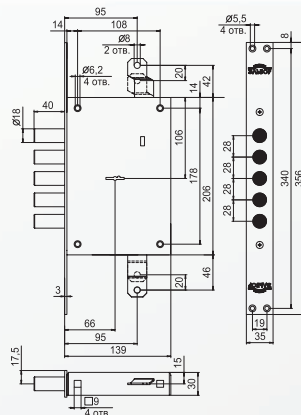

**1.08.02. ЗАМОК ВРЕЗНОЙ, 5 СТЕРЖНЕЙ
Ø18 ММ, НИКЕЛЬ, ТЯГИ**

Механизм секретности: сувальдный
 Количество сувальд: 6
 Масса брутто одного замка: 2,68 кг
 Количество штук в групповой упаковке: 5

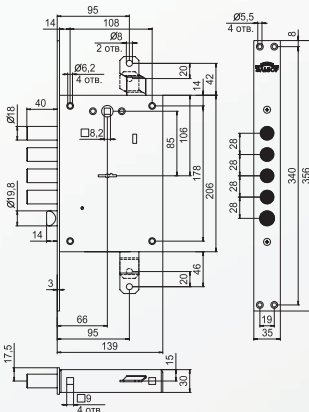

**1.08.31. ЗАМОК ВРЕЗНОЙ, 4 СТЕРЖНЯ
Ø18 ММ, ПОД ФАЛЕВУЮ РУЧКУ,
УНИВЕРСАЛЬНЫЙ, НИКЕЛЬ, ТЯГИ**

Механизм секретности: сувальдный
 Количество сувальд: 6
 Масса брутто одного замка: 2,79 кг
 Количество штук в групповой упаковке: 5

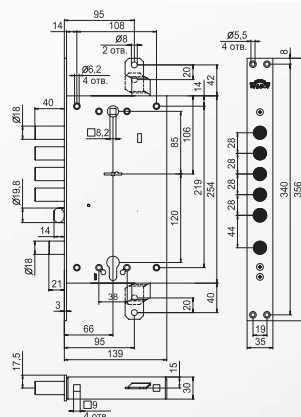

**1.08.46. ЗАМОК ВРЕЗНОЙ
КОМБИНИРОВАННЫЙ, 4 СТЕРЖНЯ Ø18 ММ,
1 СТЕРЖЕНЬ Ø18 ММ ПОД ЦИЛИНДР,
ПОД ФАЛЕВУЮ РУЧКУ, УНИВЕРСАЛЬНЫЙ,
НИКЕЛЬ, ТЯГИ**

Механизм секретности основной: сувальдный
 Механизм секретности дополнительный:
 цилиндровый
 Количество сувальд: 6
 Масса брутто одного замка: 3,23 кг
 Количество штук в групповой упаковке: 5
 Цилиндровый механизм в комплект не входит

При полностью выдвинутом стержне задвижки
 блокируется сувальдный механизм

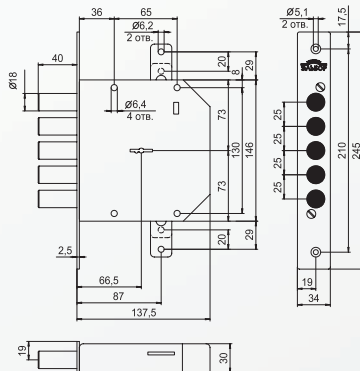

1.06.02.* ЗАМОК ВРЕЗНОЙ, 5 СТЕРЖНЕЙ Ø18 ММ, НИКЕЛЬ, ТЯГИ

Механизм секретности: сувальдный

Количество сувальд: 6

Масса брутто одного замка: 1.06.02. – 1,93 кг

1.06.01. – 1,83 кг

Количество штук в групповой упаковке: 10

* 1.06.01. – замок без тяг

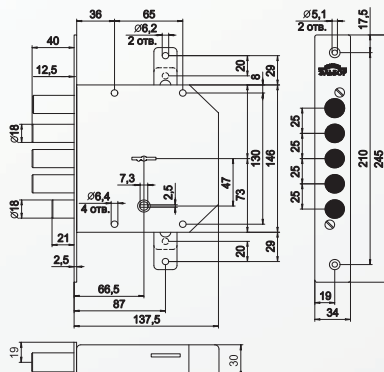

1.06.22.КМА* ЗАМОК ВРЕЗНОЙ, НИКЕЛЬ, 4 СТЕРЖНЯ Ø 18 ММ, ТЯГИ, ЗАДВИЖКА СО ШТОРКОЙ, РУЧКА-ЗАДВИЖКА ЦВЕТ МЕДНЫЙ АНТИК

Механизм секретности: сувальдный

Количество сувальд: 6

Масса брутто одного замка: 1.06.22.КМА - 2,00 кг

1.06.21.КМА - 1,90 кг

Кол-во штук в упаковке: 10

Ручка-задвижка в комплекте

*1.06.21.КМА - замок без тяг

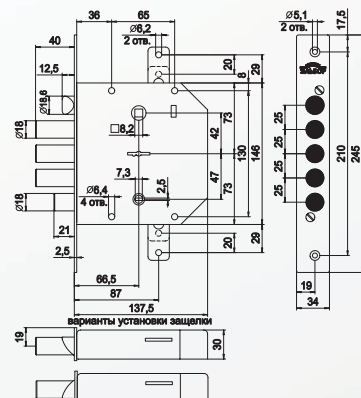

1.06.42.* ЗАМОК ВРЕЗНОЙ, НИКЕЛЬ, 3 СТЕРЖНЯ Ø 18 ММ, ТЯГИ, ЗАДВИЖКА СО ШТОРКОЙ, ПОД ФАЛЕВУЮ РУЧКУ, ЛЕВОСТОРОННИЙ

1.06.43.** ЗАМОК ВРЕЗНОЙ, НИКЕЛЬ, 3 СТЕРЖНЯ Ø 18 ММ, ТЯГИ, ЗАДВИЖКА СО ШТОРКОЙ, ПОД ФАЛЕВУЮ РУЧКУ, ПРАВОСТОРОННИЙ

Механизм секретности: сувальдный

Количество сувальд: 6

Масса брутто одного замка: 1.06.42. (1.06.43.) - 1,92 кг

1.06.40. (1.06.41.) - 1,82 кг

Кол-во штук в упаковке: 10

*1.06.40. - замок без тяг

**1.06.41. - замок без тяг

ВЗЛОМОСТОЙКИЕ ДВЕРИ И ЗАМКИ

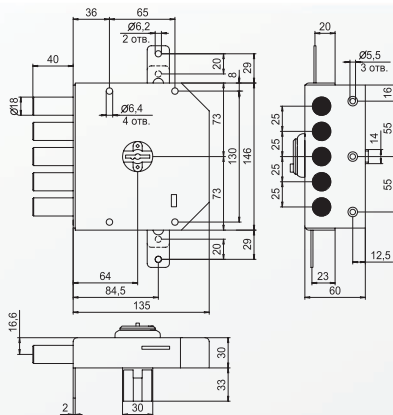

1.06.52.МА* ЗАМОК НАКЛАДНОЙ, 5 СТЕРЖНЕЙ Ø18 ММ, НИКЕЛЬ, ТЯГИ, МЕДНЫЙ АНТИК

Механизм секретности: сувальдный

Количество сувальд: 6

Масса брутто одного замка: 1.06.52.КМА – 2,28 кг

1.06.51.КМА – 2,19 кг

1.06.52.МА – 1,94 кг

1.06.51.МА – 1,85 кг

Количество штук в групповой упаковке: 10

*1.06.51.КМА – замок без тяг, с запорной коробкой

*1.06.51.МА – замок без тяг и без запорной коробкой

*1.06.52.КМА – замок с запорной коробкой

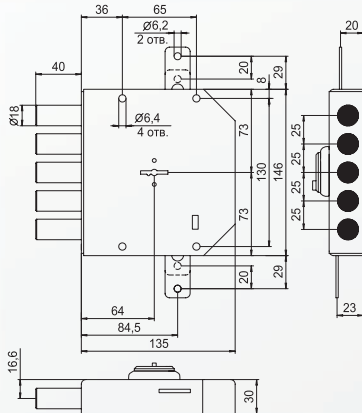

1.06.56.МА ЗАМОК НАКЛАДНОЙ ГАРАЖНЫЙ, 5 СТЕРЖНЕЙ Ø18 ММ, НИКЕЛЬ, ТЯГИ, МЕДНЫЙ АНТИК

Механизм секретности: сувальдный

Количество сувальд: 6

Масса брутто одного замка: 1,79 кг

Количество штук в групповой упаковке: 10

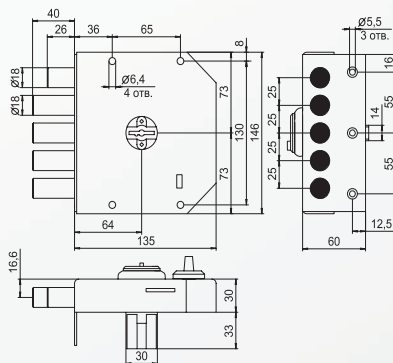

1.06.61.МА* ЗАМОК НАКЛАДНОЙ, 4 СТЕРЖНЯ Ø18 ММ, ЗАДВИЖКА СО ШТОРКОЙ, НИКЕЛЬ, МЕДНЫЙ АНТИК

Механизм секретности: сувальдный

Количество сувальд: 6

Масса брутто одного замка: 1.06.61.КМА – 2,21 кг

1.06.61.МА – 1,87 кг

Количество штук в групповой упаковке: 10

*1.06.61.КМА – замок с запорной коробкой

БАЗАЛТ - ВУЛКАНИЧЕСКАЯ ТВЕРДАЯ ГОРНАЯ ПОРОДА ПЛОТНОГО СТРОЕНИЯ, ОБРАЗУЮЩАЯ ОГРОМНЫЕ ПЛАТО И СКАЛЫ

МОДЕЛЬНЫЙ РЯД БАЗАЛТ

ЗАМКИ ВРЕЗНЫЕ И НАКЛАДНЫЕ 6-ТИ СУВАЛЬДНЫЕ ДЛЯ ДВЕРЕЙ ЛЮБОГО ТИПА

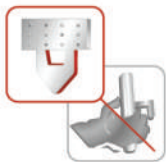

Соответствует 4 классу ГОСТ 5089-2003. Кодовый механизм сувальдного типа обеспечивает более 1,5 млн. секретов (комбинаций). 4-ходовый засов (вылет 40 мм). Максимальная общая площадь поперечного сечения стержней 769,30 кв.мм.

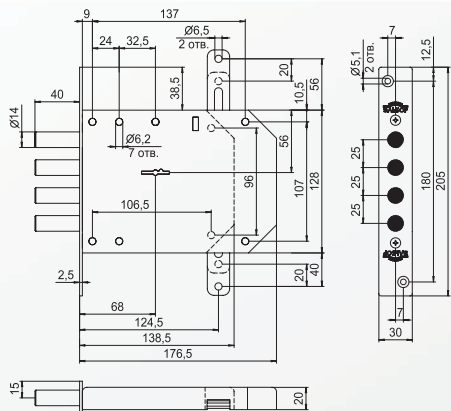

**1.05.01. ЗАМОК ВРЕЗНОЙ,
4 СТЕРЖНЯ Ø14 ММ, НИКЕЛЬ**
**1.05.03. ЗАМОК ВРЕЗНОЙ,
4 СТЕРЖНЯ Ø14 ММ, НИКЕЛЬ, ТЯГИ**

Механизм секретности: сувальдный
Количество сувальд: 6
Масса брутто одного замка: 1.05.01. – 1,30 кг
1.05.03. – 1,70 кг
Количество штук в групповой упаковке: 10

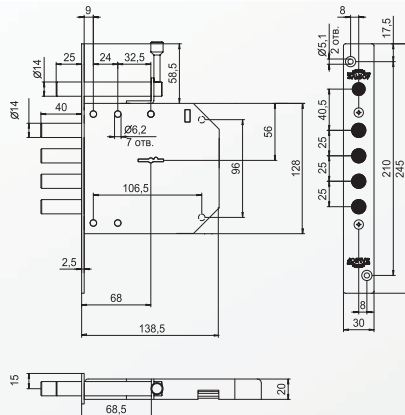

**1.05.02. ЗАМОК ВРЕЗНОЙ, 4 СТЕРЖНЯ
Ø14 ММ, ЗАДВИЖКА-ЗАТВОР, НИКЕЛЬ**

Механизм секретности: сувальдный
Количество сувальд: 6
Масса брутто одного замка: 1,53 кг
Количество штук в групповой упаковке: 10

ВЗЛОМОСТОЙКИЕ ДВЕРИ И ЗАМКИ

КРЕМЕНЬ - ТВЕРДЫЙ МИНЕРАЛ, ИСПОЛЗУЮЩИЙСЯ ДЛЯ ВЫСЕКАНИЯ ОГНЯ; В ИНОСЛАЗАТЕЛЬНОМ СМЫСЛЕ - ЧЕЛОВЕК, ОБЛАДАЮЩИЙ ТВЕРДЫМ, НЕПРЕКЛОННЫМ ХАРАКТЕРОМ

МОДЕЛЬНЫЙ РЯД КРЕМЕНЬ

ЗАМКИ ВРЕЗНЫЕ И НАКЛАДНЫЕ 6-ТИ СУВАЛЬДНЫЕ И ЦИЛИНДРОВЫЕ
ДЛЯ ВНЕШНИХ, ВНУТРЕННИХ И МЕЖКОМНАТНЫХ ДВЕРЕЙ

Соответствует 2, 3 классу ГОСТ 5089-2003. 2-ходовый засов (вылет 21 мм). Общая площадь поперечного сечения стержней составляет до 602,88 кв.мм.

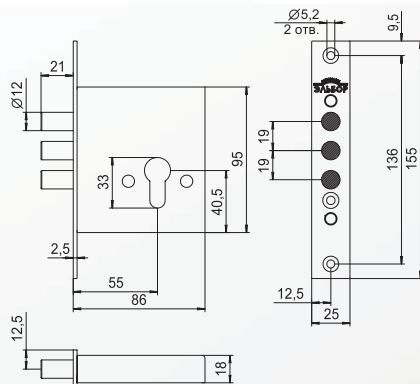

1.03.03. ЗАМОК ВРЕЗНОЙ, 3 СТЕРЖНЯ Ø12 ММ, НИКЕЛЬ

Механизм секретности: цилиндрический
Масса брутто одного замка: 0,48 кг
Количество штук в групповой упаковке: 20

Цилиндрический механизм в комплект не входит

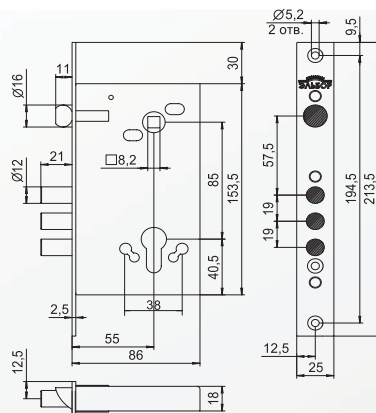

1.03.25. ЗАМОК ВРЕЗНОЙ, 3 СТЕРЖНЯ Ø12 ММ, ПОД ФАЛЕВУЮ РУЧКУ, УНИВЕРСАЛЬНЫЙ, НИКЕЛЬ

Механизм секретности: цилиндрический
Масса брутто одного замка: 0,71 кг
Количество штук в групповой упаковке: 10

Цилиндрический механизм в комплект не входит

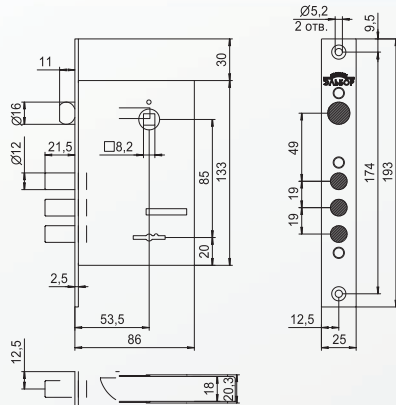

1.04.27. ЗАМОК ВРЕЗНОЙ, 3 СТЕРЖНЯ Ø12 ММ, ПОД ФАЛЕВУЮ РУЧКУ, УНИВЕРСАЛЬНЫЙ, НИКЕЛЬ

Механизм секретности: сувальдный
 Количество сувальд: 6
 Масса брутто одного замка: 0,85 кг
 Количество штук в групповой упаковке: 10

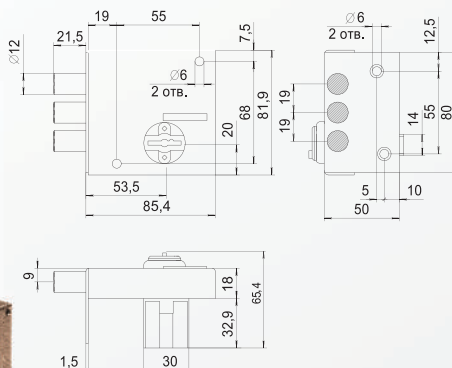

1.04.51.KMA* ЗАМОК НАКЛАДНОЙ, 3 СТЕРЖНЯ Ø12 ММ, НИКЕЛЬ, ЗАПОРНАЯ КОРОБКА, МЕДНЫЙ АНТИК

Механизм секретности: сувальдный
 Количество сувальд: 6
 Масса брутто одного замка: 1.04.51.KMA – 0,75 кг
 1.04.61.KMA – 0,79 кг
 1.04.51.MA – 0,65 кг
 Количество штук в групповой упаковке: 10

*1.04.51.MA – замок без запорной коробки
 *1.04.61.KMA – замок со стержнями Ø14 мм

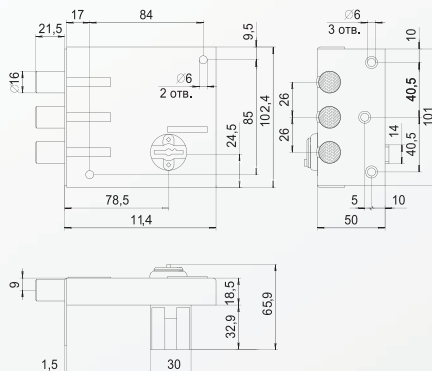

1.04.62.KMA* ЗАМОК НАКЛАДНОЙ, 3 СТЕРЖНЯ Ø16 ММ, НИКЕЛЬ, ЗАПОРНАЯ КОРОБКА, МЕДНЫЙ АНТИК

Механизм секретности: сувальдный
 Количество сувальд: 6
 Масса брутто одного замка: 1.04.62.KMA – 1,04 кг
 1.04.52.KMA – 0,98 кг
 1.04.52.MA – 0,85 кг
 Количество штук в групповой упаковке: 10

*1.04.52.KMA – замок со стержнями Ø14 мм
 *1.04.52.MA – замок со стержнями Ø14 мм, без запорной коробки

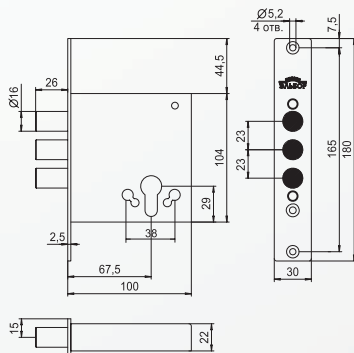

1.01.07. ЗАМОК ВРЕЗНОЙ, 3 СТЕРЖНЯ Ø16 ММ, НИКЕЛЬ

Механизм секретности: цилиндрический
 Масса брутто одного замка: 0,78 кг
 Количество штук в групповой упаковке: 20

Цилиндрический механизм в комплект не входит

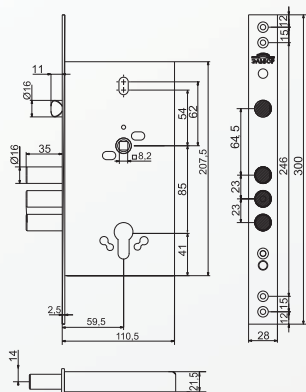

1.01.23. ЗАМОК ВРЕЗНОЙ, 3 СТЕРЖНЯ Ø16 ММ, ПОД ФАЛЕВУЮ РУЧКУ, УНИВЕРСАЛЬНЫЙ, НИКЕЛЬ

Механизм секретности: цилиндрический
 Масса брутто одного замка: 1,20 кг
 Количество штук в групповой упаковке: 10

Цилиндрический механизм в комплект не входит

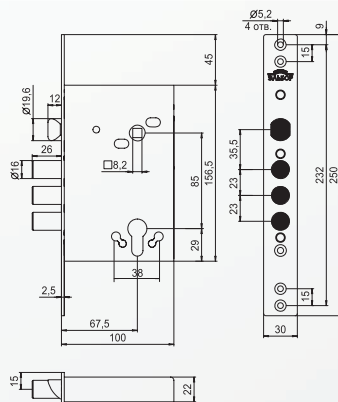

1.01.27. ЗАМОК ВРЕЗНОЙ, 3 СТЕРЖНЯ Ø16 ММ, ПОД ФАЛЕВУЮ РУЧКУ, УНИВЕРСАЛЬНЫЙ, НИКЕЛЬ

Механизм секретности: цилиндрический
 Масса брутто одного замка: 1,12 кг
 Количество штук в групповой упаковке: 10

Цилиндрический механизм в комплект не входит

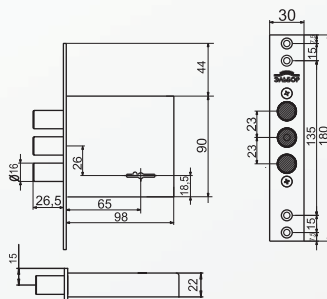

1.02.07. ЗАМОК ВРЕЗНОЙ, 3 СТЕРЖНЯ Ø16 ММ, НИКЕЛЬ

Механизм секретности: сувальдный

Количество сувальд: 8

Масса брутто одного замка: 0,93 кг

Количество штук в групповой упаковке: 20

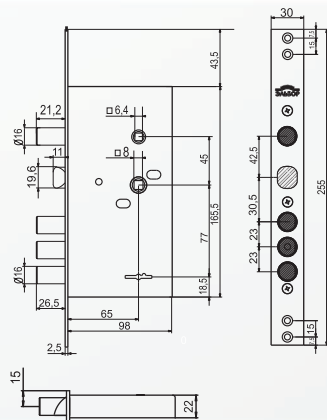

1.02.22. ЗАМОК ВРЕЗНОЙ, 3 СТЕРЖНЯ Ø16 ММ, ПОД ФАЛЕВУЮ РУЧКУ, УНИВЕРСАЛЬНЫЙ, ЗАДВИЖКА, НИКЕЛЬ

Механизм секретности: сувальдный

Количество сувальд: 8

Масса брутто одного замка: 1,4 кг

Количество штук в групповой упаковке: 10

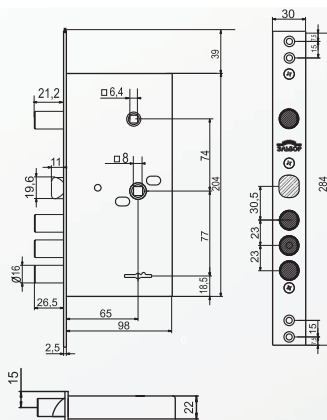

1.02.25. ЗАМОК ВРЕЗНОЙ, 3 СТЕРЖНЯ Ø16 ММ, ПОД ФАЛЕВУЮ РУЧКУ, УНИВЕРСАЛЬНЫЙ, ЗАДВИЖКА, НИКЕЛЬ

Механизм секретности: сувальдный

Количество сувальд: 8

Масса брутто одного замка: 1,35 кг

Количество штук в групповой упаковке: 10



**АНТИКРИЗИСНОЕ
ПРЕДЛОЖЕНИЕ**

М О Д Е Л Ь Н Ы Й Р Я Д

ReX

**ЗАМКИ ВРЕЗНЫЕ И НАКЛАДНЫЕ СУВАЛЬДНЫЕ И ЦИЛИНДРОВЫЕ
ДЛЯ ВНЕШНИХ, ВНУТРЕННИХ И МЕЖКОМНАТНЫХ ДВЕРЕЙ**

Соответствуют 2, 3 и 4 классу по ГОСТ 5089-2003

В замках **ReX** нет ничего лишнего:

- ✓ Простая индивидуальная упаковка - плотный прозрачный полиэтиленовый пакет!
- ✓ Стойкое покрытие засова и лицевой планки замков цинком!
- ✓ Минимальное количество ключей - 3 шт. для мод. 1.3, 1.4, 1.5, 1.7, 1.8 и 5 шт. для мод. 2.1, 2.14, 2.16, 3.1, 3.2, 3.10, 3.11, 3.12, 3.15!
- ✓ Удобная групповая упаковка!

Замки **ReX** имеют защиты от распространённых способов взлома: выбивания, проворота, отжима, вскрытия отмычками и высверливания

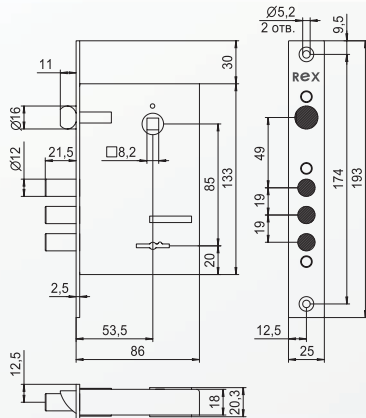

**REX 1.7 ЗАМОК ВРЕЗНОЙ, 3 СТЕРЖНЯ Ø12 ММ,
ПОД ФАЛЕВУЮ РУЧКУ,
УНИВЕРСАЛЬНЫЙ, ЦИНК**

Механизм секретности: сувальдный
 Количество сувальд: 6
 Масса брутто одного замка: 1,28 кг
 Количество штук в групповой упаковке: 20

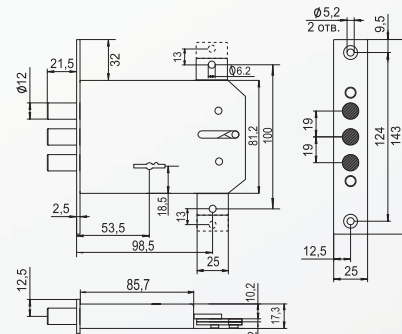

**REX 1.8 ЗАМОК ВРЕЗНОЙ, 3 СТЕРЖНЯ Ø 12 ММ,
ЦИНК, ТЯГИ**

Механизм секретности: сувальдный
 Количество сувальд: 6
 Масса брутто одного замка: 1,51 кг
 Количество штук в групповой упаковке: 20

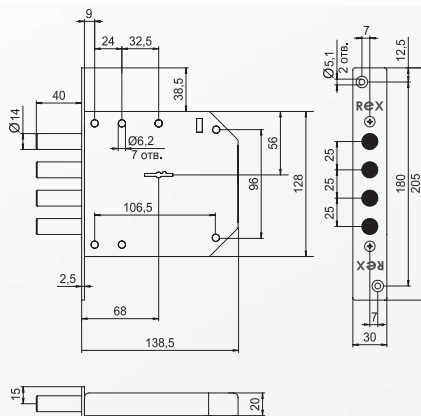

**REX 2.1 ЗАМОК ВРЕЗНОЙ, 4 СТЕРЖНЯ
Ø14 ММ, ЦИНК**

Механизм секретности: сувальдный
 Количество сувальд: 6
 Масса брутто одного замка: 1,27 кг
 Количество штук в групповой упаковке: 10

ВЗЛОМОСТОЙКИЕ ДВЕРИ И ЗАМКИ

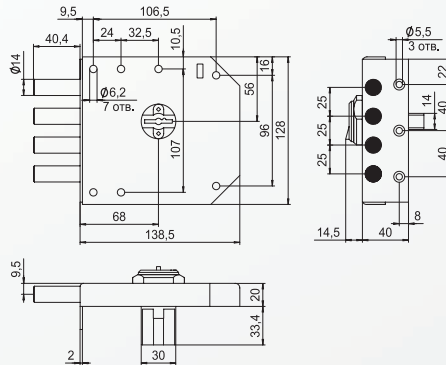

РЕХ 2.14 ЗАМОК НАКЛАДНОЙ, 4 СТЕРЖНЯ $\varnothing 14$ ММ, ЦИНК, МЕДНЫЙ АНТИК

Механизм секретности: сувальдный
 Количество сувальд: 6
 Масса брутто одного замка: 1,30 кг
 Количество штук в групповой упаковке: 10

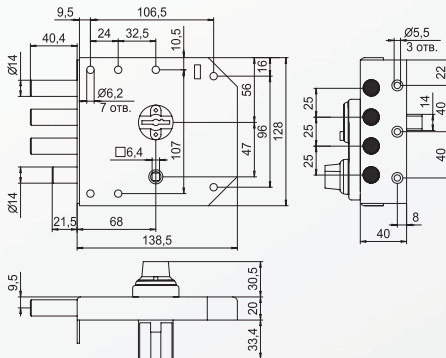

РЕХ 2.16 ЗАМОК НАКЛАДНОЙ, 3 СТЕРЖНЯ $\varnothing 14$ ММ, ЗАДВИЖКА, ЦИНК, МЕДНЫЙ АНТИК

Механизм секретности: сувальдный
 Количество сувальд: 6
 Масса брутто одного замка: 1,31 кг
 Количество штук в групповой упаковке: 10

При полностью выдвинутом стержне задвижки блокируется сувальдный механизм

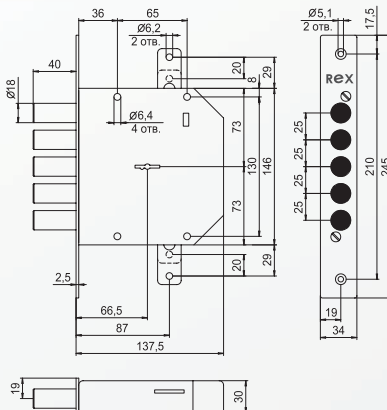

РЕХ 3.2* ЗАМОК ВРЕЗНОЙ, 5 СТЕРЖНЕЙ $\varnothing 18$ ММ, ЦИНК, ТЯГИ

Механизм секретности: сувальдный
 Количество сувальд: 6
 Масса брутто одного замка: REX 3.2 – 1,87 кг
 REX 3.1 – 1,80 кг
 Количество штук в групповой упаковке: 10

* REX 3.1. – замок без тяг

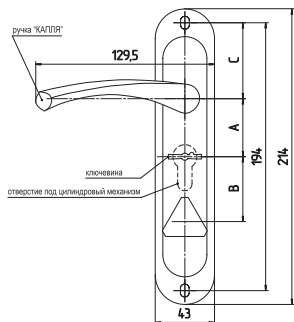

4.222.КАПЛЯ.МА



4.325.КАПЛЯ.МА



4.630.КАПЛЯ.МА

ФАЛЕВЫЕ РУЧКИ



4.427.КАПЛЯ.МА



4.643.КАПЛЯ.МА

ВСЕ МОДЕЛИ ФАЛЕВЫХ РУЧЕК ИМЕЮТ ФОРМУ «КАПЛЯ» И ЦВЕТ ПОЛИМЕРНОГО ПОКРЫТИЯ – МЕДНЫЙ АНТИК (МА).

код изделия	для замков	A, мм	B, мм	C, мм	сторона открывания	положение выемки под бородку сувальдного ключа	масса нетто	масса брутто групповой упаковки	количество комплектов в групповой упаковке	базовая комплектация
4.222.(R)	1.02.22.	77	122	80	правосторонние	верхнее правое	0,6 кг	6,72 кг	10	комплект фалевых ручек с накладками, стержень (8 мм), стяжки, индивидуальная упаковка
4.222.(L)	1.02.22.	77	122	80	левосторонние	верхнее правое	0,6 кг	6,72 кг	10	
4.325.	1.03.25. 1.01.27.	85	-	48,5	универсальные	-	0,54 кг	6,22 кг	10	
4.427.	1.04.27.	85	-	54,5	универсальные	верхнее правое	0,54 кг	6,22 кг	10	
4.541.	1.05.41. 1.05.42.	42	47	55	левосторонние	верхнее правое	0,59 кг	6,72 кг	10	
4.642.	1.06.40. 1.06.42.	42	47	55	левосторонние	нижнее левое	0,6 кг	6,72 кг	10	
4.643.	1.05.41. 1.05.42. 1.06.41. 1.06.43.	42	47	55	правосторонние	верхнее правое	0,6 кг	6,72 кг	10	
4.630.	1.05.29.	42	-	55	универсальные	верхнее правое	0,54 кг	6,12 кг	10	

Фалевые ручки, предназначенные для использования с сувальдными замками, имеют внутреннюю встроенную шторку, которая закрывает ключевину сувальдного замка. Внутренняя шторка расположена на обеих половинках ручек. Крепление ручки к двери осуществляется с помощью специальных стяжек, покрашенных в цвет, соответствующий фалевой ручке.

Дополнительные средства защиты двери

8.02.004. ЗАДВИЖКА

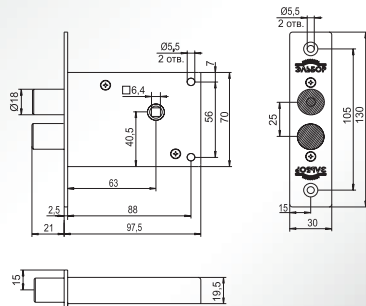

8.04.002НБ. ДЕВИАТОР

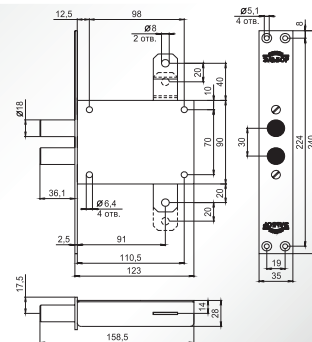

ДЕКОРАТИВНАЯ НАКЛАДКА “НАУТИЛУС”



5.042.НБ



5.042.3Б

ЗАЩИТНЫЕ БРОНЕПЛАСТИНЫ



7.501.65Г



7.511.65Г



7.601.65Г



7.802.65Г



7.846.65Г

код	кол-во в групповой упаковке	комментарии
8.04.002.НБ	10	Девиатор значительно увеличивает время на силовые методы вскрытия двери методом отжима и отгиба углов. Расположение девиаторов в верхней и нижней частях двери делает крайне неудобным доступ к ним для перепиливания или разрушения.
8.02.004	20	Задвижка предназначена для быстрого запираения дверей с внутренней стороны. Приводится в действие с помощью ручки задвижки, установленной с внутренней стороны помещения, что позволяет легко и надёжно закрыть дверь одним движением.
Защитные бронепластины выполнены из листовой (толщина листа 2 мм) стали 65Г ГОСТ 14959-79 с твердостью HRCэ 55-60 ед. для замков		
7.501.65Г	5	1.05.01., 1.05.02., 1.05.03., 1.05.04., 1.05.05., 1.05.17., 1.05.19.
7.511.65Г	5	1.05.11., 1.05.12., 1.05.29., 1.05.41., 1.05.42.
7.601.65Г	5	1.06.01., 1.06.02., 1.06.12., 1.06.21., 1.06.22., 1.06.31., 1.06.32., 1.06.40., 1.06.41., 1.06.42., 1.06.43.
7.802.65Г	5	1.08.01., 1.08.02., 1.08.30., 1.08.31.
7.846.65Г	5	1.08.45., 1.08.46.

Декоративная накладка НАУТИЛУС

На ключевину сувальдного замка установлены комбинированные декоративные накладки НАУТИЛУС. Накладка состоит из двух основных элементов: наружной декоративной части и пластиковой основы, в которую встроены внутренние подпружиненные шторки. При введении ключа шторки легко раскрываются, не препятствуя его работе. При извлечении ключа шторки под действием пружин смыкаются, защищая от проникновения сквозняков, посторонних шумов и запахов. Конструкция накладки НАУТИЛУС запатентована компанией ЭЛЬБОР.

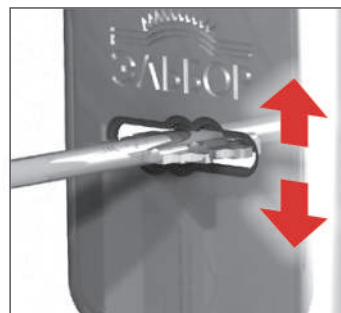

Система обозначения и комплектования замков

ВИД ПРОДУКЦИИ
1.06.51.КМА

1 - ЗАМКИ

01 - «ЛАЗУРИТ»
02 - «ЛАЗУРИТ»
03 - «КРЕМЕНЬ»
04 - «КРЕМЕНЬ»
05 - «БАЗАЛЬТ»
06 - «ГРАНИТ»
08 - «РУБИЛЬ»
09 - «САПФИР»

После основного обозначения возможно использование букв или цифр, несущих дополнительную информацию о замке и/или его комплектации. Например, буква «К» в конце основного обозначения замка указывает, что данная товарная единица представляет из себя комплект из базового замка и какого-либо комплектующего или ряда комплектующих.

МОДЕЛЬНЫЙ РЯД
1.06.51.КМА

**МОДИФИКАЦИИ
В ГРУППЕ ЗАМКОВ**
1.06.51.КМА

от 01 до 49 - ВРЕЗНЫЕ
от 50 до 99 - НАКЛАДНЫЕ

КОМПЛЕКТ
1.06.51.КМА

К - В БАЗОВУЮ КОМПЛЕКТАЦИЮ ЗАМКА
ВХОДЯТ ДОПОЛНИТЕЛЬНЫЕ КОМПЛЕКТУЮЩИЕ ИЗДЕЛИЯ

**ЦВЕТ ПОКРЫТИЯ КОРПУСА (ТОЛЬКО ДЛЯ НАКЛАДНЫХ ЗАМКОВ)
ИЛИ КОМПЛЕКТУЮЩИХ**
1.06.51.КМА

МА - МЕДНЫЙ АНТИК

1.06.51.КМА

ПРИМЕР ОБОЗНАЧЕНИЯ ЗАМКА ПРИ ЗАКАЗЕ

«ЗАМОК»	«ГРАНИТ»	«ЗАМОК НАКЛАДНОЙ»	«КОМПЛЕКТ С ЗАПОРНОЙ КОРОБОЧКОЙ»	«ПОКРЫТИЕ КОРПУСА МЕДНЫЙ АНТИК»
---------	----------	-------------------	----------------------------------	---------------------------------

*Возможна комплектация замков нестандартными ключами, в случае оформления спецзаказа.

ВЗЛОМОСТОЙКИЕ ДВЕРИ И ЗАМКИ



Каталог продукции 2016



КАТАЛОГ 2016.01